

※ご使用前にこの説明書を良くお読みになり十分に理解してください。  
**Before beginning assembly, please read these instructions thoroughly.**  
**Bitte lesen Sie die Anweisungen vor Gebrauch genau durch!**  
**Veillez attentivement lire les instructions avant l'emploi!**  
**Lea cuidadosamente este manual de instrucciones antes de comenzar el montaje**

**1:8 Scale Radio Controlled .28 Engine Powered 4WD Racing Buggy**  
**INFERNO US Sports readysset**

インファerno US スポーツ readysset



取扱説明書

**INSTRUCTION MANUAL**



**安全のための注意事項**

この無線操縦模型は玩具ではありません!

- この商品は高い性能を発揮するように設計されています。組立てに不慣れな方は、模型を良く知っている人にアドバイスをを受け確実に組立ててください。



**UNDER SAFETY PRECAUTIONS**

**This radio control model is not a toy!**

- First-time builders should seek the advice of experienced modelers before beginning assembly and if they do not fully understand any part of the construction.
- Assemble this kit only in places out of children's reach!
- Take enough safety precautions prior to operating this model. You are responsible for this model's assembly and safe operation!
- Always keep this instruction manual ready at hand for quick reference, even after completing the assembly.



**ACHTUNG!**

**Dieses Modell ist kein Spielzeug!**

- Anfänger sollten möglichst Rat bei Modellbaukundigen einholen, um das Modell richtig zusammenzubauen und gefahrlos bedienen zu können.
- Bauen Sie dieses Modell nur außer Reichweite von Kindern zusammen!
- Treffen Sie genügend Sicherheitsvorkehrungen, bevor Sie Ihr Modell bedienen! Sie alleine tragen die Verantwortung für Ihr Modell und dessen gefahrlose Bedienung!
- Bitte bewahren Sie diese Dokumentation zur späteren Verwendung auf.

- 小さい部品があるので、組立て作業は幼児の手がとどかない所で必ずおこなってください。
- 動かして楽しむ場所は、万一の事故を考えて安全を確認してから、責任をもってお楽しみください。
- 組立てた後も、説明書がいつでも見られるように大切に保管してください。



**ATTENTION!**

**Ce modèle n'est pas un jouet!**

- Si vous êtes débutant dans le modèle réduit, prenez conseils auprès de modélistes confirmés afin d'utiliser votre modèle dans des conditions optimales.
- Assemblez ce kit en dehors de la portée de jeunes enfants!
- Prenez des précautions lors de l'utilisation. Vous seul êtes responsable des évolutions de votre modèle. La société KYOSHO ou son distributeur ne peuvent en aucun cas être tenus responsables des accidents pouvant survenir lors de l'utilisation de ce modèle!
- Gardez cette notice à portée de main afin de vous y référer rapidement.



**PRECAUCIONES DE SEGURIDAD**

**Este modelo R/C no es un juguete**

- Los no iniciados en este hobby deberán ser aconsejados por expertos antes de comenzar el montaje de este modelo.
- Realice el montaje en un lugar fuera del alcance de los niños.
- Siempre extreme las medidas de seguridad. Usted es el único responsable del funcionamiento de su modelo.
- Mantenga este manual siempre a mano

CE 0125



- This model is not a toy. It is designed for users over 14 years of age.
- Dieses Modell ist kein Spielzeug, geeignet für Modellsportler ab 14 Jahren.
- CE MODELE N'EST PAS UN JOUET. IL EST DESTINE AUX ENFANTS DE PLUS DE 14 ANS. Ce modèle est destiné à une utilisation exclusive en intérieur. Sa puissance n'est pas suffisante pour interférer avec d'autres fréquences.
- Este modelo no es un juguete. Ha sido diseñado para ser utilizado por mayores de 14 años.
- この商品は14才以上を対象に設計しています。玩具ではありません。



※製品改良のため、予告なく仕様を変更する場合があります。 \*Specifications are subject to change without prior notice! \*Technische Änderungen sind ohne vorherige Ankündigungen möglich!  
 \*Les spécifications peuvent changer sans préavis! \*El fabricante puede modificar los kits sin previo aviso  
 © 2006 KYOSHO CORPORATION / 禁無断転載複製  
 31277-T01

**KYOSHO**  
 THE FINEST RADIO CONTROL MODELS

(和英独仏西)  
**No. 31277**

安全のための注意事項 / SAFETY PRECAUTIONS / Sicherheitshinweise /  
PRECAUTIONS D'EMPLOIS / Precauciones de seguridad

- インファernoUSスポーツは、本格的な無線操縦模型です。玩具ではありません！  
**INFERNO US SPORTS is a radio control model, not a toy!**  
**Überprüfen Sie Ihr Fahrzeug auf mögliche Beschädigungen nach dem Betrieb!**  
**Ce modèle réduit n'est pas un jouet !**  
**Su INFERNO US SPORTS es un modelo de Radio Control, no es un juguete**
- インファernoUSスポーツを楽しむために、走行前の組立てや、走行後のメンテナンス、オプションの交換などをおこないます。  
**In order to enjoy running the INFERNO US SPORTS, you need to finish assembly before operation.**  
**Do routine maintenance work after operation. Replacement parts and option parts are available separately.**  
**Vor dem Betrieb, muß das Modell gemäß dieser Anleitung montiert werden. Überprüfen Sie das Modell auf Beschädigungen nach dem Fahrbetrieb. Ersatz-und Tuningteile können über den Fachhandel bezogen werden.**  
**Assembler votre INFERNO US SPORTS avant de l'utiliser. Effectuer une maintenance de votre INFERNO US SPORTS après chaque utilisation. Consulter la liste des options et pièces de rechange à la fin de la notice.**  
**Para poder disfrutar de su INFERNO US SPORTS deberá completar el montaje antes de ponerlo en marcha.**
- アルカリ乾電池や充電式の電池は、使い方を誤ると大きな電流が流れ、発熱や液(電解液)漏れの可能性があります。  
**Improper usage with Alkaline cells or rechargeable batteries may damage the electronics for the car or the radio.**  
**Entfernen Sie die Batterien aus Fahrzeug und Sender nach dem Fahrbetrieb!**  
**L'utilisation de piles ou batteries défectueuses peut causer des dommages à l'électronique de la voiture ou la radio.**  
**Un uso indebido de las baterías recargables podrían dañar el equipo de radio.**

インファernoUSスポーツを安全に取扱うために下記の事項を、必ずお守りください。  
**In order to operate INFERNO US SPORTS safely, be sure to adhere to the following:**  
**Beachten Sie die folgenden Sicherheitshinweise**  
**RESPECTER LES CONSIGNES DE SECURITE SUIVANTES :**  
**Respete los siguientes consejos de seguridad:**



- \*この説明を守らないと生命や身体に重大な被害が発生する可能性がある危険を示します。  
**\*This shows you possibility of significant damage to life and/or body if the following explanations are not adhered.**
- \*Beachten Sie bitte die folgenden Hinweise.  
**\*Problèmes et dommages possibles dans le cas du non respect des consignes de sécurité.**
- \*Le indica la posibilidad de sufrir un accidente si no sigue los consejos.



- ▶ 組立て前に必ず説明書を最後までお読みください。また、組立てに不慣れな方は、模型を良く知っている人にアドバイスを受け確実に組立てください。  
Be sure to read thoroughly the manual before you begin. First-time builders should seek advice from people having building experience in order to assemble the model correctly.  
Befolgen Sie exakt die Anweisungen in dieser Anleitung.  
Lire attentivement la notice de montage. Pour les débutants il est recommandé de s'encadrer d'une personne expérimentée afin d'assembler correctement votre INFERNO US SPORTS.  
Asegúrese de leer enteramente el manual antes de empezar.  
Los principiantes en este hobby deberán pedir consejo a expertos antes de comenzar el montaje.



**禁止**  
**PROHIBITED**  
**VERBOTEN**  
**DEFENDU**  
**PROHIBIDO**

- ▶ 小さな部品や、とがった部品がありますので、十分注意してください。また、小さなお子様のいる場所での作業・保管はさけてください。  
As the product includes small and sharp parts, assemble and store this product only in places out of the reach of children.  
Nicht in Kinderhände gelangen lassen!  
L'assemblage de votre INFERNO US SPORTS doit être fait à l'écart des jeunes enfants. Garder hors de portée des enfants les pièces de votre INFERNO US SPORTS.  
Realice el montaje fuera del alcance de los niños ya que su kit contiene piezas pequeñas.

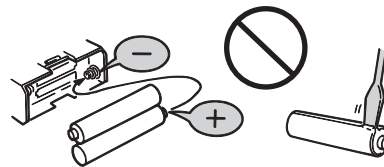

**禁止**  
**PROHIBITED**  
**VERBOTEN**  
**DEFENDU**  
**PROHIBIDO**

- ▶ 電池は逆接続・分解は絶対にしないでください。破損や液漏れなどの原因になります。  
Never reverse connection/disassemble the battery. This may lead to damage and leakage.  
Batterien / Akkus nicht verpolt einsetzen!  
Ne jamais ouvrir les batteries ou inverser les connecteurs sous peine de court-circuit pouvant entraîner de sérieux dommages.  
Coloque las pilas/baterías respetando siempre la polaridad indicada. Nunca intente desmontarlas.

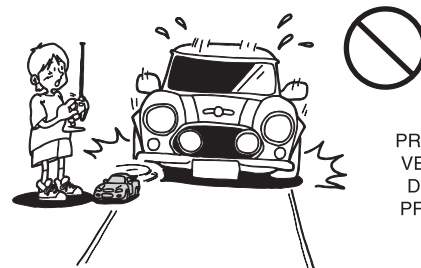

**禁止**  
**PROHIBITED**  
**VERBOTEN**  
**DEFENDU**  
**PROHIBIDO**

- ▶ 車道・人ごみ・幼児の近くでは走行させないでください。事故の原因となります。  
Do not operate the model on public roads, in crowded places and near infant. It may cause accidents.  
Lassen Sie das Modell niemals auf öffentlichen Straßen fahren. Utiliser votre INFERNO US SPORTS à l'écart du public et de la circulation automobile.  
No ruede su modelo en calles, carreteras, lugares públicos ni cerca de colegios ya que podría ocasionar un accidente.



注意

**Cautions !  
Achtung !  
Attention !  
Precaución**

\*この説明を守らないと軽傷程度の被害または、物損事故が発生する恐れがあります。

\*This shows you possibility of minor injury and/or damage of material property if the following explanations are not adhered.

\*Beachten Sie bitte die folgenden Hinweise.

\*Les dessins i-dessous vous montrent les pr cautions d'emploi à prendre afin d'utiliser sans risque votre INFERNO US SPORTS.

\*Le indica la posibilidad de accidentes y daños materiales si no sigue los siguientes consejos.



- ▶ カッターやニッパー、ドライバーなど工具の取り扱いには十分注意してください。  
Cutters, nippers and screwdrivers need careful handling.  
Vorsicht im Umgang mit Werkzeug!  
Utiliser avec pr caution cutters, ciseaux, tournevis ou poin ons dans les phases de montage ou d'entretien de votre INFERNO US SPORTS.  
Maneje las herramientas, cuchilla, destornilladores, etc... con precaución.



禁止  
PROHIBITED  
VERBOTEN  
DEFENDU  
PROHIBIDO



- ▶ 塗装する場合は室内の換気に十分注意し、作業を行ってください。  
Painting must be done only in a well-ventilated area.  
Lackieren Sie die Karosserie nur an einem gut belüfteten Ort!  
L'utilisation de peinture, le cas ch ant doit s'effectuer dans un lieu ventill .  
Realice el pintado en una zona con buena ventilación.

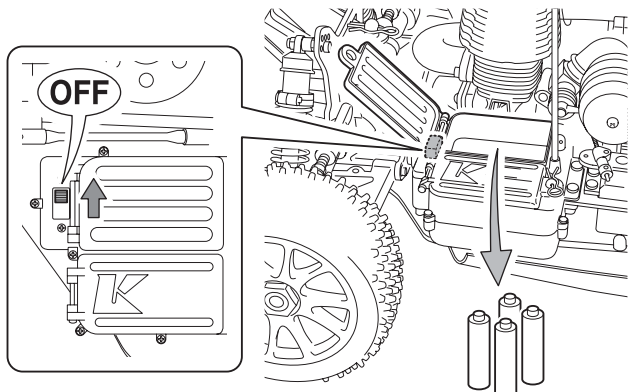

- ▶ 走行後や、走行させない時は必ず電源スイッチをOFFにし、車体と送信機の電池を取り外してください。誤作動や電池の発熱・液漏れなど危険な場合があります。  
When the model is not in use, always turn off the receiver and transmitter. Furthermore, disconnect the batteries and remove them from the model and the transmitter. This may be dangerous such as overheat and leakage.  
Nach dem Fahrbetrieb die Batterien / Akkus aus Sender und Modell entfernen!  
Lorsque vous n'utilisez plus votre INFERNO US SPORTS teindre le r cepteur puis le l metteur. Retirer ensuite les batteries de votre radio et de votre INFERNO US SPORTS puis les entreposer à l' cart des enfants et de toutes sources de chaleur ou d'humidit .  
Cuando no vaya a utilizar el modelo, desconecte el receptor y luego la emisora. Retire las pilas del compartimento y tamb n las de la emisora.



禁止  
PROHIBITED  
VERBOTEN  
DEFENDU  
PROHIBIDO



- ▶ 同じ周波数の近くでは走行させないください。混信によりコントロール不能で暴走の原因になります。  
Never share the same frequency with somebody else at the same time. Radio signals will be mixed and you will lose control of your model. This may lead to accidents.  
Sprechen Sie Ihre Frequenzen mit anderen Piloten ab!  
Toujours se renseigner sur les fr quences radios utiliser par les autres utilisateurs afin d' viter tout incident.  
Compruebe siempre las frecuencias antes de empezar a rodar. Si hubiera otro modelista utilizando la misma frecuencia que usted, podría perder el control de su modelo causando un serio accidente.

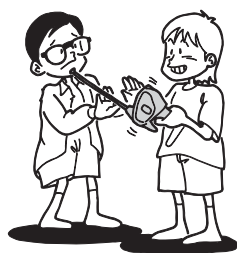

禁止  
PROHIBITED  
VERBOTEN  
DEFENDU  
PROHIBIDO

- ▶ アンテナの先端でケガをする恐れがありますので顔付近に近づけたりしないでください。  
As the front end of the antenna may be dangerous, do not aim it toward faces.  
Vorsicht mit der Antennenspitze, Verletzungsgefahr!  
Faire attention à ce que l'antenne de votre radio ne blesse personne.  
La antena de la emisora extendida puede ser peligrosa.  
Mant ngala siempre alejada de las caras de las personas.



禁止  
PROHIBITED  
VERBOTEN  
DEFENDU  
PROHIBIDO

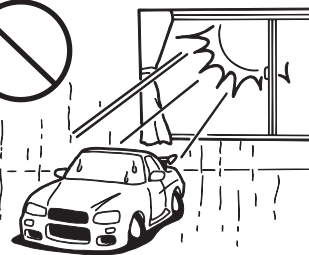

- ▶ 温度の高くなる場所や湿度の高い場所などは長期間の保管はしないでください。  
Do not store this model in a high-temperature/humidity area or in direct sunlight.  
Modell nicht direkter Sonneneinstrahlung aussetzen!  
Ne pas exposer votre INFERNO US SPORTS à l'humidit ou une source de chaleur trop importante.  
No guarde su modelo en ambientes muy calurosos o muy húmedos.





次のような時、場所では走らせない。思わぬ事故の原因になります。

**WARNING: Do NOT operate the model in the following places and situations: (Non-observance may lead to accidents!)**

**VORSICHT: Bedienen Sie Ihr Modell niemals an folgenden Orten und unter folgenden Umständen!**

**ATTENTION: N'utilisez pas votre modèle dans les endroits suivants!**

**AVISO: NO utilice su modelo en los lugares y condiciones indicados (El no seguimiento podría ocasionar un accidente)**

● 走行させてはいけない場所。

1. 自動車道路。
  2. 小さな子供のそば、人の多いところ。
  3. 民家の近く、公園など。
  4. 室内、せまいところ。
- ※人にケガをさせる原因になります。また、物をこわしたり、他人の迷惑になります。

● プロポ関係の電池残量が少ない時。

電池が減ってくるとコントロールができなくなり、暴走や衝突の原因になります。

● 近くで無線操縦模型を楽しんでいる人がいる。  
同じバンドでの同時走行はできません。コントロールができなくなり、暴走や衝突の原因になります。

● 車の動きがおかしい? ? とき

すぐに走行を中止して原因を調べてください。原因不明のまま走行させると、思わぬ故障や事故の原因になります。

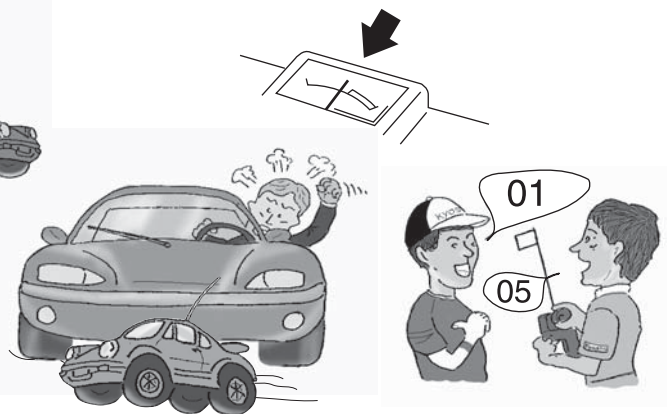

Operate your model **ONLY** in spacious areas with no people around! Do **NOT** operate it:

1. on roads!
  2. in places where children and many people gather!
  3. in residential districts and parks!
  4. indoors and in limited space!
- \* Non-observance may account for personal injury and property damage!

Always check the radio batteries!

With weak dry batteries, transmission and reception of the radio fall off. You may lose control of your model when operating it under such condition. This may also lead to serious accidents!

Keep in mind that people around you may also operate a radio control model! **NEVER** share the same frequency with somebody else at the same time! Signals will be mixed and you will lose control of your model. This may lead to accidents!

When the model is behaving strangely . . .

Immediately stop the model and check the reason. As long as the problem is not cleared, do **NOT** operate it! This may lead to further trouble and unforeseen accidents!

Bedienen Sie Ihr Modell **nur** an sicheren und geräumigen Orten. Bedienen Sie es **niemals**:

1. auf öffentlichen Straßen!
  2. dort, wo sich Leute und Kleinkinder aufhalten!
  3. in Wohngebieten und Parks!
  4. in engen, begrenzten Orten oder in Räumen!
- \* Nichtbeachtung kann Verletzung von Personen sowie Sachschäden zur Folge haben!

Überprüfen Sie die Batterien der RC-Anlage!

Sobald die Batterien nachlassen, lassen auch das Sende- und Empfangsvermögen nach. Die Bedienung Ihres Modelles mit schwachen Batterien kann zum Verlust Ihres Modelles und schweren Unfällen führen!

Bedenken Sie, daß auch andere in Ihrer Umgebung ein ferngesteuertes Modell bedienen könnten! Stellen Sie sicher, daß **niemand** zur selben Zeit dieselbe Frequenz in Ihrer Umgebung benutzt! Das kann zum Verlust Ihres Modelles sowie zu schweren Unfällen führen.

Wenn Ihr Modell nicht normal funktioniert, . . .

Unterbrechen Sie die Bedienung augenblicklich und untersuchen Sie die Ursache. Solange sie nicht geklärt ist, bedienen Sie **niemals** Ihr Modell! Das könnte schwere Unfälle zur Folge haben!

Pour éviter tout accident, n'utilisez jamais votre **modèle** :

1. à proximité de routes!
  2. dans un endroit avec des enfants et promeneurs!
  3. à proximité de résidences, d'écoles et d'hôteux!
  4. à l'intérieur ou dans un endroit étroit!
- \* Ne pas respecter ces consignes peut entraîner la perte de votre modèle et avoir des conséquences fatales.

Quand les piles de la radio sont déchargées:

Si les piles sont insuffisamment chargées, l'émission et la réception de la radio deviennent faibles. L'utilisation de votre modèle avec des piles insuffisamment chargées peut entraîner la perte de votre modèle ainsi que des accidents graves!

Assurez-vous que personne n'utilise votre fréquence au même instant!

N'utilisez **jamais** la même fréquence que quelqu'un d'autre. Cela pourrait entraîner la perte de votre modèle ainsi que des accidents graves!

Quand le fonctionnement de votre modèle est étrange:

Arrêtez immédiatement votre modèle et trouvez la cause. Sinon, vous risquez la perte de votre modèle ainsi que des accidents graves!

Maneje su modelo **SOLO** en espacios abiertos donde no se congregate gente. NO ruede en:

1. Calles ni carreteras.
  2. Lugares donde jueguen niños.
  3. En áreas residenciales.
  4. En lugares sin ventilación.
- \* Respete siempre estos consejos.

¡ Compruebe siempre el nivel de carga de las baterías !  
Cuando el nivel de carga de las baterías es bajo, la transmisión y recepción de su equipo de radio podría fallar ocasionando la pérdida de control de su modelo.  
No siga utilizando su modelo hasta haberlas recargado o cambiado por unas nuevas.

Recuerde que puede haber más modelistas utilizando la misma frecuencia que usted. **NUNCA** utilice la misma frecuencia que esté siendo utilizada por otro modelista. Las señales podrían mezclarse ocasionando un accidente.

Si el modelo se comporta de forma extraña . . .

Detenga el modelo inmediatamente y compruebe la causa del fallo. NO vuelva a utilizar su modelo hasta haber solucionado el problema.



事故やケガ等の危険防止のため、次のことを必ずお守りください。

**WARNING: In order to avoid accidents and personal injury, be sure to observe the following:**

**VORSICHT: Zur Unfall- und Sachschadenvermeidung, beachten Sie bitte auch folgendes:**

**ATTENTION: Respectez les consignes suivantes afin de faire évoluer votre modèle en toute sécurité:**

**AVISO: Lea los siguientes consejos para prevenir posibles accidentes.**

● 燃料の取扱いの注意。

1. 取扱いは、必ず屋外で。
2. 模型用グロ-燃料を必ず使用。
3. 火気には絶対に近づけない。
4. 飲んだり、目に入れたりしない。
5. 保管は、キャップをしっかり締めて 幼児の手の届かない冷暗所に置く。
6. 使用後の空き缶は、火中に投げ入れない。



禁止  
PROHIBITED  
VERBOTEN  
DEFENDU  
PROHIBIDO

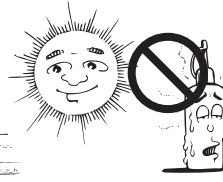

禁止  
PROHIBITED  
VERBOTEN  
DEFENDU  
PROHIBIDO

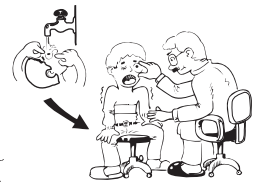

禁止  
PROHIBITED  
VERBOTEN  
DEFENDU  
PROHIBIDO

● 回転している部分に、指や物などを入れない。

- 走行直後は、エンジン、マフラー周辺は高温になっているので、すぐにはさわらない。

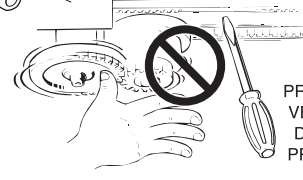

禁止  
PROHIBITED  
VERBOTEN  
DEFENDU  
PROHIBIDO

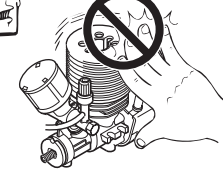

禁止  
PROHIBITED  
VERBOTEN  
DEFENDU  
PROHIBIDO

● Handling fuel safely:

1. Handle fuel **only** outdoors!
2. **Only** use glow fuel for radio control models!
3. **Never** use fuel indoors or in places with open fires and sources of heat!
4. **Never** swallow fuel or let it into your eyes!
5. Store fuel **only** in cool, dry and dark places out of children's reach! Tightly shut the cap!
6. Do **not** dispose of empty fuel cans into a fire! There is danger of explosion!

● Do **not** put fingers or any objects inside rotating and moving parts!

● Right after use, do **not** touch the engine and muffler! Danger of burning yourself!

● Zum sicheren Gebrauch von Kraftstoff:

1. Kraftstoff **nur** draußen gebrauchen!
2. **Nur** Kraftstoff für RC-Modelle gebrauchen!
3. Kraftstoff **niemals** drinnen oder in der Nähe von Feuer- und Hitzequellen gebrauchen!
4. Kraftstoff **niemals** schlucken! Vorsicht auch vor Kraftstoffspritzen in die Augen!
5. Kraftstoff **nur** in kühlen, trockenen und dunklen Orten außer Reichweite von Kindern aufbewahren! Sorgfältig verschließen!
6. **Niemals** leere Kanister in ein offenes Feuer werfen! Explosionsgefahr!

● Stecken Sie **niemals** Ihre Finger in bewegende oder sich drehende Teile.

● Nach dem Fahren, fassen Sie **niemals** den Verbrennungsmotor und den Schalldämpfer an! Verbrennungsgefahr!

● Consignes de sécurité:

1. Utiliser **seulement** à l'intérieur!
2. Utiliser **seulement** pour modèles radio-télécom-mandés!
3. **Ne jamais** utiliser à l'intérieur et à proximité d'un feu ou d'une source de chaleur!
4. **Ne jamais** avaler! Attention aux projections dans les yeux!
5. **Toujours** garder dans un endroit frais, sec et sombre hors de portée des enfants! Bien visser le capuchon!
6. **Ne jamais** jeter un bidon vide dans un feu! Danger d'explosion!

● **Ne jamais** mettre vos doigts dans des parties en mouvement!

● Après utilisation, **ne jamais** toucher le moteur et le silencieux! Danger de brûlures!

● Manejo del combustible:

1. Uselo siempre en espacios abiertos.
2. Utilice combustible "Cyclone".
3. NO lo utilice en lugares cerrados ni cercanos a fuentes de calor, chispas, etc...
4. NO lo trague ni permita que entre en contacto con los ojos.
5. Guárdelo en un lugar seco, fresco y fuera del alcance de los niños.
6. NO arroje las latas vacías al fuego.

● NO toque las piezas mecánicas mientras estén en funcionamiento.

● No toque el motor mientras esté caliente ya que podría quemarse.



# セット内容 / Contents / Inhalt / CONTENU DE VOTRE VALISSETTE / Contenido

■送信機 (コントローラー)  
Transmitter (Controller)  
Fernsteuerung  
Radiocommande 2 voies  
Emisora

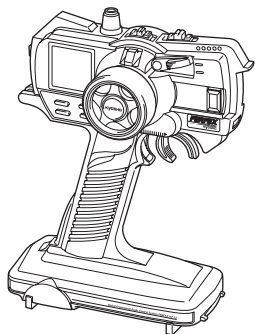

■送信アンテナ  
Transmitter Antenna  
Senderantenne  
Antenne radio  
Antena emisora



■受信アンテナパイプ  
Receiver Antenna Pipe  
receiver antenna pipe: Antennenhülse  
Antenne de réception  
Tubo de antena



■ボディ  
Body  
Karosserie  
Carrosserie  
Carrocería

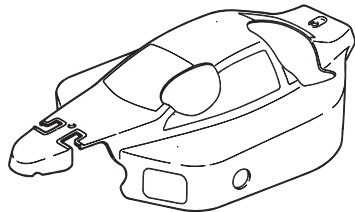

■エアークリーナー  
Air Cleaner  
Luftfilter  
Filtre à air  
Filtor de aire

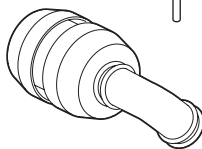

■シャーシ (車体)  
Chassis  
Chassis  
Chassis  
Chasis

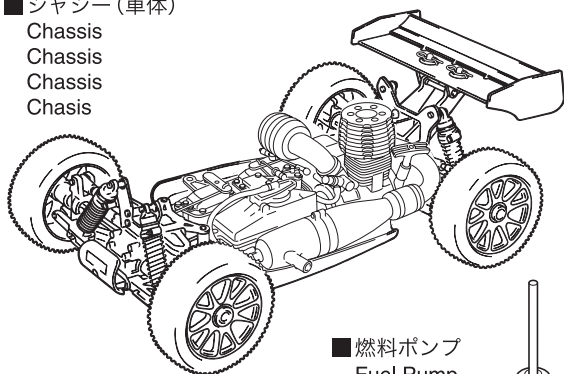

■ナイロストラップ  
Nylon Strap  
Kabelbinder  
Collier nylon  
Abrazadera

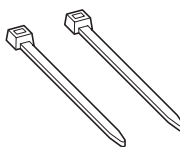

■プラグヒーター  
Plug Heater  
Glühkerzenstecker  
Socquet (vendu séparément -  
photo non-contractuelle)  
Calentador de Bujias

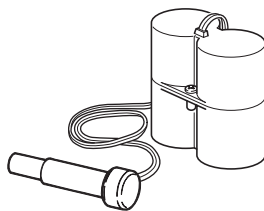

■燃料ポンプ  
Fuel Pump  
Tankflasche  
Pipette  
Biberón



## セットに入っている工具 TOOLS INCLUDED GELIEFERTE WERKZEUGE OUTILS FOURNIS HERRAMIENTAS INCLUIDAS

■六角レンチ (1.5mm, 2mm, 2.5mm, 3mm)  
Hex Wrench (1.5mm, 2mm, 2.5mm, 3mm)  
Sechskantschlüssel (1.5mm, 2mm, 2.5mm, 3mm)  
Clé allen (1.5mm, 2mm, 2.5mm, 3mm)  
Llaves allen (1.5mm, 2mm, 2.5mm, 3mm)

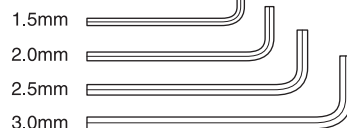

■十字レンチ (大)  
Cross Wrench (big)  
Kreuzschlüssel (groß)  
Clé en croix (grande)  
Llave de cruz (Grande)

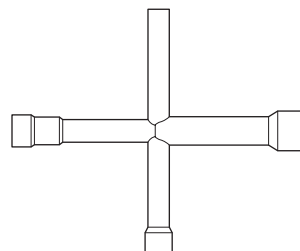

■ホイールレンチ  
Wheel Wrench  
Mutternschlüssel  
Clé pour les roues  
Llave ruedas

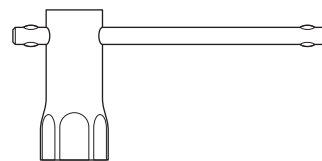

## セットの他に必要な物 / Required Additional / Erforderliches Werkzeug / OUTILS NECESSAIRES (NON INCLUS !) / Equipo Necesario

< 送信機用 >  
< For Transmitter >  
< Für den Sender >  
< Pour la radiocommande >  
< Para la emisora >

■単3アルカリ乾電池.....8本  
AA Alkaline Dry Batteries  
8 pieces  
8 St. AA Trockenbatterien  
8 batteries de type R6 pour  
votre radiocommande  
8 Pilas alcalinas AA

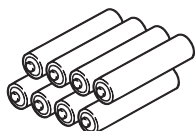

< 車体用 >  
< For Car >  
< Für das Auto >  
< Pour la voiture >  
< Para el coche >

■単3アルカリ乾電池.....4本  
AA Alkaline Dry Batteries  
4 pieces  
4 St. AA Trockenbatterien  
4 batteries de type R6 pour  
votre radiocommande  
4 Pilas alcalinas AA

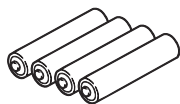

< プラグヒート用 >  
< For Plug Heater >  
< Für die Glühkerzenheizung >  
< Pour le socquet  
(photo non-contractuelle). >  
< Para Calentador de Bujias >

■単1アルカリ乾電池.....2本  
D-sized Alkaline Dry Batteries  
2 pieces  
2 St. Batterien der Größe D (Mono)  
2 batteries type D (vendues séparément).  
Pilas alcalinas tipo D - 2 pzs

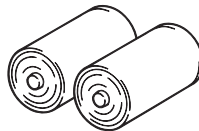

■+ドライバー  
Phillips Screwdriver  
Kreuzschlitzschraubendreher  
Tournevis cruciforme  
Destornilladores Phillips



No.73001  
■グロー燃料  
Glow Fuel  
Kraftstoff  
Carburant  
Combustible



## 注意 / Caution / Achtung! / Precautions! / Precauciones

※送信機の電池ボックスに安全上逆接防止リブ(仕切り)が付いています。  
一部の電池で、プラス端子の形状が短く通電しない物が有りますので、電池を購入する前に必ず確認してください。  
\*The transmitter features rib partitions to prevent reverse battery connection. On some batteries the Plus terminal may be too short for the electrical current to flow. Be sure to check battery dimensions before purchasing.  
\*Die Batteriebox besitzt eine spezielle Formgebung, die als Verpolungsschutz dient. Bei manchen Batterien kann es sein, dass der Pluspol zu kurz ist und ein Kontakt zustande kommt. Achten Sie beim Kauf der Batterien entsprechend darauf.  
\*La radio est pourvue de nervures permettant d'éviter une inversion de batterie. Certaines batteries sont équipées de connecteur plus petit et non adapté à cette radio. Vérifier les dimensions des batteries avant de les acheter.  
\*La emisora incorpora compartimentos para evitar colocar las baterías con polaridad inversa. En algunas baterías el terminal positivo puede ser demasiado corto para que la corriente fluya. Compruebe las dimensiones de la batería antes de colocarla.



プラス端子の突起が1.4mm以上  
Plus terminal height more than 1.4mm.  
Pluspol muss grösser als 1.4 mm sein!  
La borne du + doit être sup. à 1,4mm.  
El terminal + debe medir más de 1,4mm.

※注意: オキシライド乾電池は、電圧が高いため使用できません!

\*NOTE: Oxiride batteries cannot be used!  
\*Verwenden Sie keine Oxiride Batterien!

\*NOTE: Ne pas utiliser de batteries de type OXYRIDE.  
\*NOTA: No utilice baterías Oxiride.

▶ ガソリンや灯油は使用禁止。  
Never use gasoline and kerosene!  
Verwenden Sie niemals handelsübliches Benzin und Diesel!  
N'utilisez jamais ni de l'essence ni du gasoil!  
Nunca utilice gasolina ni otros combustibles!



警告  
WARNING  
VORSICHT  
ATTENTION  
AVISO

# 送信機の準備 / Transmitter Preparation / Der Sender / PREPARATION RADIO / Preparación Equipo R/C

送信機 KT-14

**Transmitter KT-14 / Sender KT-14**  
**Emetteur KT-14 / Emisora KT-14**

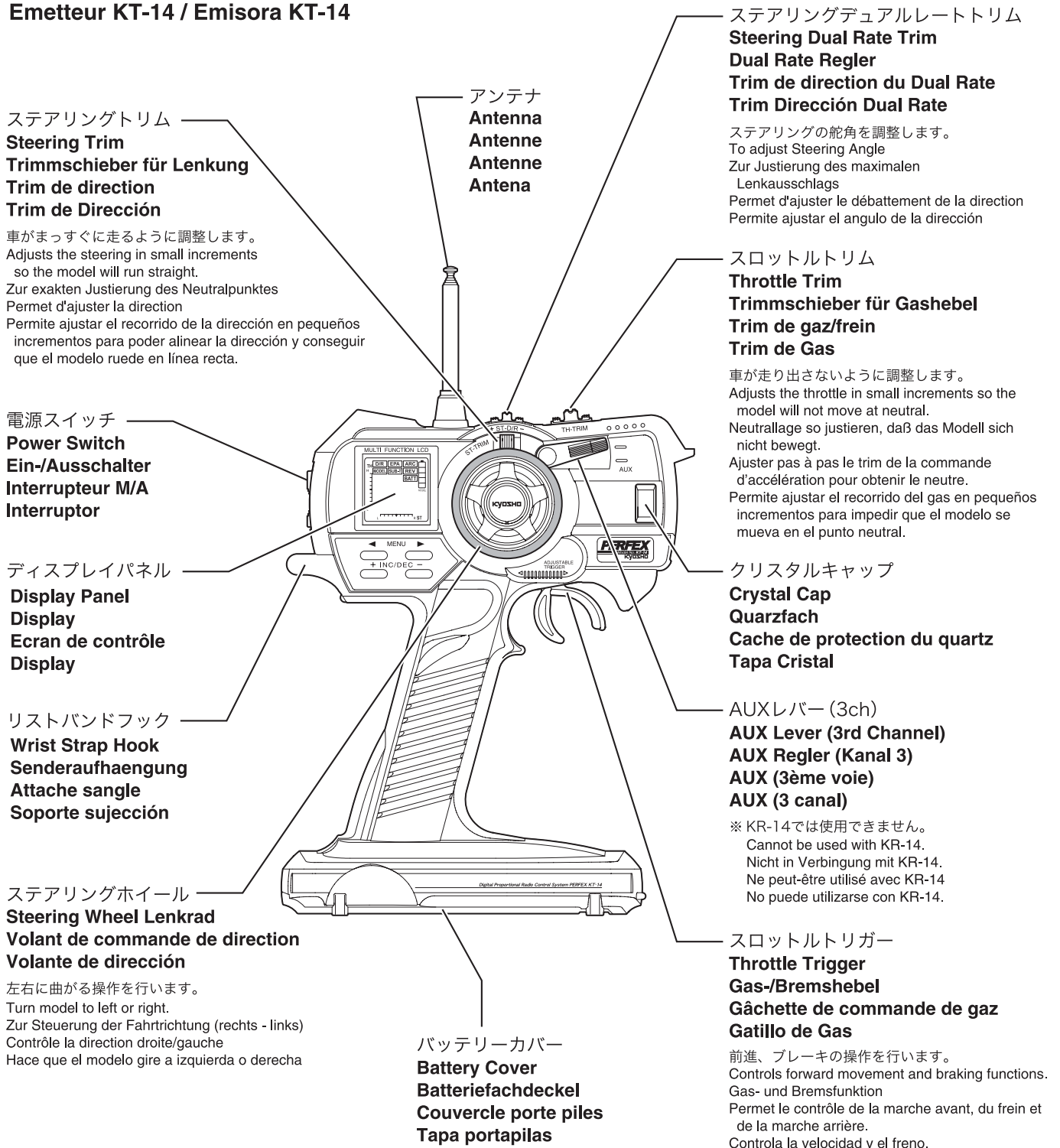

付属の送信機以外はご使用になれません。

**Transmitters other than the one included cannot be used with this product.**

**Verwenden Sie ausschließlich die beiliegende Fernsteuerung zur Steuerung des INFERNO US Sports.**

**Utiliser votre INFERNO US Sports uniquement avec la radio fournie dans la valisette.**

**Utilice siempre la emisora incluida con su modelo. No intente utilizar otro tipo de emisora.**



ディスプレイパネル / Display Panel / Das Display / Ecran de contrôle / Menu Display

KT-14は、装備するすべての機能メニューを一覧表示したディスプレイを送信機左側に配置。  
 視認性に優れたマルチファンクションディスプレイとダイレクトファンクションキーを集中配置することにより飛躍的に操作フィールを向上させました。  
 All functions available on the KT-14 are viewable in the display menu on the left side of the transmitter.  
 Highly visible multi-function display and direct function key realizes improved response and control feel.  
 Alle Funktionen der KT-14 werden im Display auf der linken Seite des Senders angezeigt.  
 Mit dem integrierten Computer lassen sich alle wesentlichen Parameter schnell eingeben und kontrollieren.  
 Toutes les fonctions de la radio KT-14 sont visibles à partir du menu de l'écran de contrôle.  
 L'écran multi-fonctions et les touches d'accès direct permettent une prise en main rapide et efficace.  
 Todas las funciones de la emisora KT-14 pueden ser visualizadas en el menú del display en la parte izquierda de la emisora.  
 El display multifunción de alta visibilidad proporciona una respuesta mejorada y un mejor control.

ディスプレイパネルの表示 / Display Panel Menu / Das Display / Menu de l'écran de contrôle / Menu Display

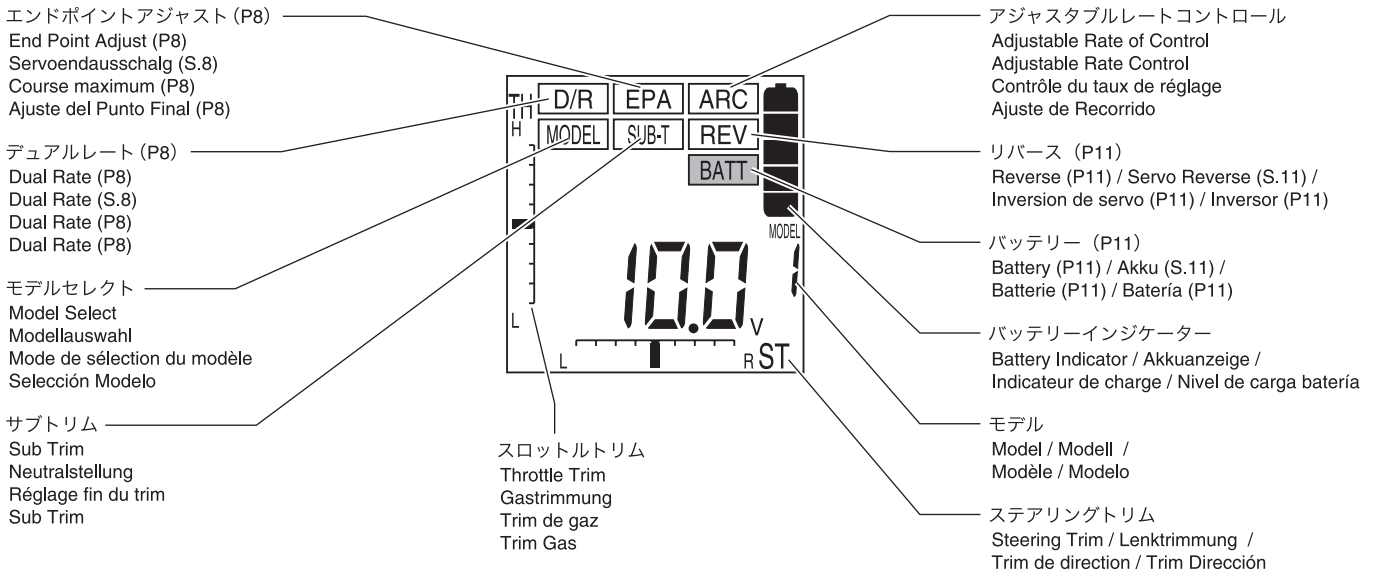

基本的な設定方法 / Basic Setting / Grundeinstellungen / Réglage de base / Ajuste Básico

KT-14の特長であるマルチファンクションディスプレイはすべての機能が一覧表示されているので、予備知識がなくても目的の機能を瞬時に呼び出すことができ、簡単に調整できる画期的なシステムです。  
 The multi-function display on the KT-14 shows all available functions on one screen making it intuitive and easy for those without detailed knowledge of radio systems to call up and adjust the desired control function.  
 Das Multi-Funktionsdisplay zeigt alle verfügbaren Funktionen an. Die Bedienung ist einfach und erfolgt intuitiv.  
 L'écran multi-fonction de la radio KT-14 montre toutes les fonctions disponibles et permet une utilisation facile et intuitive sans connaissance particulière pour effectuer les réglages.  
 El display multifunción de la emisora KT-14 muestra las funciones disponibles en la pantalla haciéndola muy intuitiva y sencilla de utilizar para aquellos que desconocen el funcionamiento de equipos R/C.

- ▶▶ ファンクションセレクトキーでカーソルを左右に移動して、設定したい機能を選びます。  
 ※一つの機能の中にST、TH、AUX等が含まれているものがあります。  
 ▶▶ Function Select Keys move the cursor left/right to choose the desired control function.  
 ※Some functions contain ST, TH and AUX etc. in the one function.  
 Die Cursor-Tasten bewegen den Cursor nach rechts / links, um die gewünschte Funktion zu wählen. Einige Funktionen beinhalten alle Kanäle in einem Menu.  
 Les touches ◀▶ permettent de sélectionner la fonction désirée.  
 ※ Certaines fonctions contiennent plusieurs mode comme ST, TH et AUX etc. en un.  
 Las teclas de Selección de Funciones mueven el cursor a izquierda/derecha para poder elegir la función deseada.  
 ※ Algunas funciones contienen ST, TH y AUX en una sola función.

- 設定したい機能を選んだら+INC/DECキーで希望の値に調整します。  
 +INC/DECを同時に押すと数値はリセットされ、初期値に戻ります。  
 Once the desired function has been selected, use the +INC and DEC- keys to adjust the values.  
 If the +INC and DEC- keys are pushed at the same time, the values are reset to their original setting.  
 Ist die gewünschte Funktion ausgewählt, koennen mit den Plus- & Minus-Tasten die Werte veraendert werden. Werden die Plus- & Minus-Taste gleichzeitig gedruedet, wird der Wert auf den werksseitigen Standardwert zurueckgesetzt.  
 Une fois que la fonction désirée est sélectionnée, utiliser les touche +INC et DEC- pour ajuster les valeurs.  
 Si les touches +INC et DEC- sont appuyées en même temps, la valeur sera remise à sa valeur d'origine.  
 Una vez haya seleccionado la función elegida, utilice las teclas +INC y DEC- para ajustar los valores.  
 Si pulsa +INC y DEC- a la vez, los valores vuelven a ajuste de fábrica.

ファンクションセレクトキー  
 Function Select Keys  
 Cursor-Tasten  
 Touches de fonctions  
 Teclas selección de función

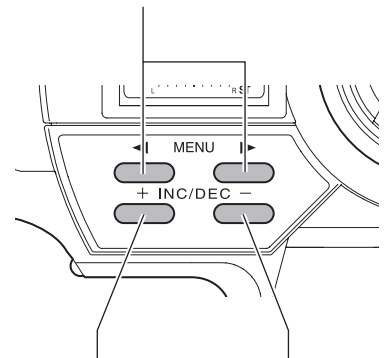

プラスキー (INC)  
 Plus Key (INC)  
 Plus-Taste (INC)  
 Touche + (INC)  
 Tecla + (INC)

マイナスキー (DEC)  
 Minus Key (DEC)  
 Minus-Taste (DEC)  
 Touche - (DEC)  
 Tecla - (DEC)

ステアリングデュアルレート (D/R) / Steering Dual Rate (D/R) / Dual Rate / Dual Rate de direction (D/R) / Ajuste del Dual Rate (D/R)

ステアリングホイールを操作したときの舵角量(左右同角)を調整できます。  
 インファーノ USスポーツを走行させたときに路面コンディションに対応させるため、送信機上部のD/Rトリムか+INC/DEC-キーを操作することによって、走らせながら調整します。(初期値は100%です。)

◀▶ファンクションセレクトキーを操作してディスプレイパネルのカーソルをD/Rに合わせて、+INC/DEC-キーによって数値を増減することができます。

When the steering wheel is turned, the corresponding angle the wheels turn can be adjusted.

While running the INFERNO US sports, adjust the steering response to suit different road surfaces by using the +INC or DEC- key to adjust the D/R Trim at the top of the transmitter. (Starting value is 100%). Use the ▶◀ Function Select Key to move the cursor on the display panel to D/R. Then use the +INC / DEC- to increase/decrease the values.

Wenn das Lenkrad am Sender betätigt wird, kann der Lenkausschlag der Raeder begrenzt werden.

Waehrend des Fahrbetriebs kann der Lenkausschlag ber den Dual Rate Taster auf der Senderoberseite variiert werden. (Der Standardwert ist 100%). Alternativ koennen Sie auch den Cursor auf D/R setzen und mit den Tasten +/- den gewuenschten Wert einstellen.

Lorsque les roues de la direction sont braquées, l'angle de braquage peut-être ajusté.

Mettre sous tension l'Inferno US Sports, puis ajuster le débattement selon votre pilotage, en utilisant les touches +INC ou DEC- . (Valeure initiale 100%). Utiliser les fonctions ▶◀ pour bouger le curseur sur l'écran. Utiliser alors les touches +INC / DEC- pour augmenter ou réduire la valeur.

Girando el volante de dirección podrá variar el ángulo de giro de las ruedas. Mientras rueda su INFERNO US Sports ajuste la respuesta de la dirección para adaptar el modelo a las distintas superficies utilizando las teclas +INC ó DEC- para ajustar el Trim D/R en la parte superior de la emisora. (Valor inicial 100%). Utilice las teclas ▶◀ de Selección de Función para mover en el display hasta llegar a D/R. Ahora utilice +INC / DEC- para incrementar o decrecer los valores.

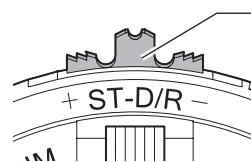
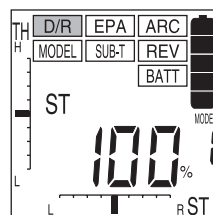

D/Rトリム  
 D/R Trim  
 Dual Rate Taster  
 Réglage D/R  
 Trim D/R

送信機上部のD/RトリムはディスプレイパネルのカーソルがD/Rに合っていないなくても操作することによって数値を増減することができます。

The D/R Trim on top of the transmitter can also adjust D/R values even if the cursor on the display panel is not on D/R.

Im Fahrbetriebs ist es sinnvoll, den Dual Rate Wert ueber den Taster auf der Senderoberseite zu steuern.

Le réglages du Dual Rate en haut de l'émetéur peut aussi être réglé même si le curseur de l'écran n'est pas sur le mode D/R.

El Trim D/R en la parte superior de la emisora podrá ajustar los valores del D/R aunque el cusror del display no esté en D/R.

**注意 / Caution / Achtung! / Precautions ! / Precauciones**

インファーノ USスポーツのステアリングリンケージがロックした状態からD/Rの数値を絶対に増やさないでください。  
 ステアリングサーボがロックした状態になり、サーボに過電流が流れ、サーボモーターやサーボギヤの破損の原因になります。

NEVER increase the D/R value when the steering linkage on the INFERNO US sports is locked.

This causes the steering servo to lock and overloads the servo's circuits and also causes damage to the servo motor and gears.

Achten Sie darauf, dass das Servo nicht in den mechanischen Anschlag laeuft! Dadurch kann das Servo irreparabel beschaedigt werden!

NE JAMAIS augmenter la valeur du Dual Rate lorsque la tringlerie de direction est bloquée.

Ceci peut bloquer le servo de direction et le mettre en sur-tension.

NUNCA incremente el valor del D/R cuando el varillaje de su INFERNO US sports esté bloqueado.

Esto podría bloquear el servo de dirección causando daños irreversibles a la piñonería y motor del servo.

エンドポイントアジャスト (EPA) / End Point Adjustment (EPA) / Servoendausschlag (EPA) / Fin du point de réglage (EPA) / Ajuste del Punto Final (EPA)

ステアリングの左右のサーボ舵角調整、スロットルのハイ側/ブレーキ側の動作量、AUXのハイ側/ロー側の動作量の調整ができます。  
 Use to adjust the left / right limits of steering angle, the amount of movement for high / brake of movement for high / low amounts of AUX movement.  
 In diesem Menu werden die Endpunkte des Servoauschlags fr alle drei Kanaele definiert.  
 Permet d'ajuster le débattement maximum de l'angle de la direction droite/gauche, du servo gaz/frein et de la voie auxiliaire (AUX).  
 Se utiliza para ajustar los puntos finales izquierdo/derecho del ángulo de dirección, la cantidad de movimiento máximo/freno del gas y los movimientos máximo/mínimo de AUX.

- ステアリング-エンドポイントアジャスト (EPA-ST)  
**Steering End Point Adjustment (EPA-ST)**  
**Servoendausschlag (EPA)**  
**Fin du point d'ajustement de la direction (EPA-ST)**  
**Ajuste del Punto Final Dirección (EPA-ST)**

リンケージや車体の特性、あるいはタイヤ径などの違いから左右の回転半径が違うことがあります。  
 このようなときに左右それぞれのサーボの舵角量を調整します。

The turning circle radius turning left and right can differ depending on types of linkages, chassis setups and tire size.

If this occurs, adjust the left and right steering angles independently.

Der maximale mechanische Ausschlag haengt von den baulichen Gegebenheiten im Modell ab. Falls das Servo in den mechanischen Anschlag laeuft, muss der Servoweg begrenzt werden.

L'angle de débattement droite et gauche peut dépendre du type des biellettes, de réglage du châssis et de la taille des pneus.

Dans ce cas, ajuster séparément l'angle de la direction de droite / gauche.

El radio de giro izquierdo o derecho puede diferir dependiendo en el tipo de varillaje, ajustes del chasis y neumáticos utilizados.

Si esto ocurre, ajuste independientemente los ángulos de dirección izquierdo y derecho.

- ① ▶◀ファンクションセレクトキーを操作してEPAにカーソルを合わせて画面上にSTと表示させます。

Use the ▶◀ Function Select Key to move the cursor to EPA and call up ST on the display.

Mit den Cursor-Tasten die Funktion EPA waehlen.

Utiliser les touches ▶◀ pour bouger le curseur de l'EPA et passer en mode ST sur l'écran.

Utilice las teclas de selcción de Funciones ▶◀ para mover el cursor a EPA hasta llegar a ST en el display.

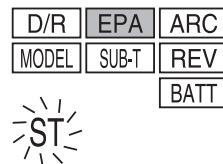



- ② ステアリングの右側を設定するときはステアリングホイールを右側いっぱい操作しながら、+INC/DEC-で設定値を調整します。  
(+INC、DEC-キーを同時に押すことで初期値の100%に戻ります。)

To set the right turn steering angle, turn the steering wheel all the way to the right and use the +INC/DEC- key to adjust the value.

(Pushing both +INC and DEC- at the same time will reset the value to 100%).

Um den rechten Endpunkt zu setzen, muss das Lenkrad nach rechts gedreht werden - gleichzeitig muss mit den +/- Tasten der Wert angepasst werden. (Beide Tasten druecken setzt den Wert auf 100%)

Pour ajuster l'angle de direction droit, tourner le volant de la radio complètement à droite et utiliser les touches +INC et DEC- pour en ajuster la valeur.

(En appuyant simultanément sur les touches +INC et DEC- la valeur sera ré-initialisée à 100%)

Para ajustar el ángulo derecho de la dirección, gire el volante al máximo hacia la derecha y utilice las teclas +INC/DEC- para ajustar el valor .

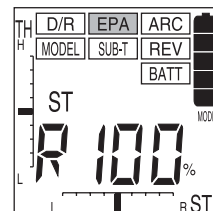
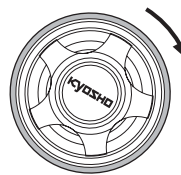

- ③ ステアリングの左側を設定するときはステアリングホイールを左側いっぱい操作しながら、+INC/DEC-で設定値を調整します。  
(+INC、DEC-キーを同時に押すことで初期値の100%に戻ります。)

(+INC、DEC-キーを同時に押すことで初期値の100%に戻ります。)

※EPA-STの初期値は100%です。(L、R)

To set the left turn steering angle, turn the steering wheel all the way to the left and use the +INC/DEC- key to adjust the value. (Push both +INC and DEC- at same time to reset to 100%).

※The initial value for EPA-ST is 100% (L & R).

Um den linken Endpunkt zu setzen, muss das Lenkrad nach links gedreht werden - gleichzeitig muss mit den +/- Tasten der Wert angepasst werden. (Beide Tasten druecken setzt den Wert auf 100%)

※Der Startwert betraegt stets 100%

Pour ajuster l'angle de direction gauche, tourner le volant de la radio complètement à gauche et utiliser les touches +INC et DEC- pour en ajuster la valeur.

(En appuyant simultanément sur les touches +INC et DEC- la valeur sera ré-initialisée à 100%)

Para ajustar el ángulo derecho de la dirección, gire el volante al máximo hacia la derecha y utilice las teclas +INC/DEC- para ajustar el valor. (Pulsando ambas teclas a la vez el valor volverá a ser 100%).

※ El valor inicial para EPA-ST es de 100% (l & D).

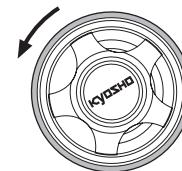
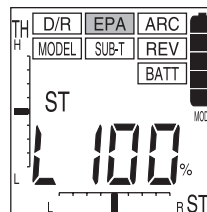

● スロットル-エンドポイントアジャスト (EPA-TH)

**Throttle End Point Adjustment (EPA-TH)**

**Servoendausschlag fuer Gas (EPA-TH)**

**Fin du point d'ajustement du gaz/frein (EPA-TH)**

**Ajuste del Punto Final de Gas (EPA-TH)**

キャブレター/ブレーキのストローク調整をおこないます。

Adjusting the length of stroke for carburetor and brake.

Einstellung des Servowegs fuer Vergaser und Bremse.

Réglage du débattement du gaz/frein.

Ajuste del recorrido del carburador y freno.

- ① ファンクションセレクトキーを操作してEPAにカーソルを合わせて画面上にTHと表示させます。

Use the Function Select Key to move cursor to EPA and call up TH on the display.

Mit dem Cursor auf EPA gehen und die Funktion TH aufrufen.

Utiliser la touche de sélection pour bouger le curseur sur le mode EPA et sélectionner TH sur l'écran.

Utilice la tecla de Selección de Funciones para mover el cursor a EPA hasta llegar a TH en el display.

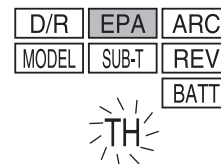

- ② エンジンカーのスロットルのハイ側を設定するときは、スロットルトリガーを図1のようにいっぱい引き、+INC/DEC-キーで設定値を調整します。

To set the full throttle position on an engine powered car, pull the throttle trigger all the way in as shown in Diagram 1 and use the +INC/DEC- keys to adjust and set the values.

Um den Vollgaspunkt zu justieren, den Gashebel auf Vollgas stellen und den Wert mit den +/- Tasten anpassen (Diagramm 1).

Pour régler la position plein gaz pour un modèle thermique, tirer la gachette de la radio comme indiqué sur le schéma 1 et utiliser les touches +INC/DEC- pour en ajuster la valeur.

Para ajustar la posición de máximo gas en un modelo con motor de explosión, apriete al máximo el gatillo de gas tal y como muestra el dibujo 1 y utilice las teclas +INC/DEC- para ajustar los valores.

図1 / Diagram 1 / (Diagramm 1) / Schéma 1 / Dibujo 1

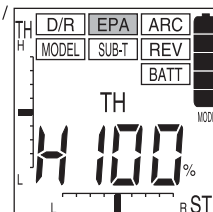
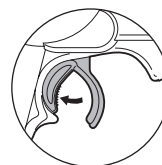

- ③ ブレーキ側を設定するときは、スロットルトリガーを図2のようにMAX状態で+INC/DEC-キーで設定値を調整します。正確なブレーキ量の調整は走らせながらおこなってください。

When setting the brake, push the throttle trigger all the way forward as shown in Diagram 2 and use +INC/DEC- keys to adjust value. For accurate brake setting, adjust while running the model.

Um den Bremspunkt zu justieren, den Gashebel ganz nach vorn schieben und den Wert mit den +/- Tasten anpassen (Diagramm 2).

Pour le réglage du frein, pousser la gachette de la radio vers l'avant comme indiqué sur le schéma 2 et utiliser les touches +INC/DEC- pour en ajuster la valeur. Pour affiner le réglage du frein, l'effectuer en roulant.

A la hora de ajustar el freno, empuje el gatillo de gas tal y como muestra el dibujo2 y utilice las teclas +INC/DEC- para ajustar el valor. Realice los ajustes mientras rueda con el modelo.

図2 / Diagram 2 / (Diagramm 2) / Schéma 2 / Dibujo 2

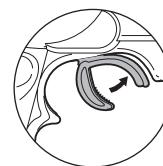
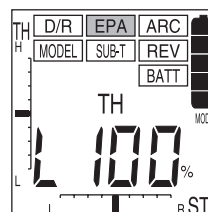

デジタルトリム / Digital Trim / Digital Trim / Trim Digital / Trim Digital

走行中でも調整をしやすい個所に配置し、トリムポジションはディスプレイパネルにつねに表示されます。車体にサーボ、受信機を搭載してリンクエージを済ませたあと、走行させてステアリング/スロットルトリムを使い微調整をおこないます。

Find a suitable place to make adjustments while running the model, and view the trim positions on the display panel. With servos and receiver loaded on the chassis and the linkages set, run the model and adjust the steering and throttle trims.

Suchen Sie sich ein freies Gelaende, um das Modell zu trimmen. Korrigieren Sie die Trimmung fuer die Lenkung, bis das Modell exakt geradeaus laeuft. Danach im Modell das Gestaenge korrigieren und die Trimmung am Sender wieder auf neutral setzen. Ebenso die Trimmung fuer Gas/Bremse pruefen.

Trouver une surface adaptée pour effectuer les réglages tout en utilisant le modèle et regarder la position des trims sur l'écran. Avec un modèle prêt à l'utilisation et réglé, effectuer plusieurs tours de piste pour affiner les réglages de la direction et du gaz/frein.

Busque un lugar adecuado para realizar los ajustes mientras rueda el modelo, y donde pueda ver las posiciones del trim en el display. Con los servos y receptor instalados en el modelo y los varillajes ajustados, rueda el modelo y ajuste los trims de dirección y gas.

● ステアリングトリム

**Steering Trim**  
**Lenk-Trimung**  
**Trim de direction**  
**Trim Dirección**

走行させたときに、ステアリングトリムで直進するように微調整をおこないます。

※ステアリングトリムは、タイヤ径やサスペンションの相違による左右のコーナリング半径を補正する平行トリム（ニュートラル位置だけでなく、最大値も一緒に変化する）を採用しています。

Slightly adjust steering trim so the car runs forward in a straight line.

※Steering trim corrects differences in left/right turning circle radius caused by inconsistent tire diameter and suspension balance. (Also adjusts neutral and EPA-ST).  
Trimmung so lange korrigieren, bis das Modell exakt geradeaus laeuft.

※Die Trimmung beeinflusst auch den Endausschlag der Raeder. Nach dem Trimmen den Lenkausschlag ueber EPA fuer beide Seiten angleichen!

Ajuster pas à pas le trim de direction en faisant évoluer le modèle sur une ligne droite.

※Le trim de direction permet d'affiner le neutre de la direction. En changeant les pneus ou les réglages de la suspension, le trim peut nécessitè un nouveau réglage. (Ajuster le neutre et EPA-ST)

Ajuste el trim de dirección de manera que el modelo rueda en línea recta.

※El trim de dirección corrige las diferencias en el radio de giro derecho/izquierdo causado por los diámetros de rueda desiguales y el equilibrado de la suspensión. (También ajusta el neutral y EPA-ST).

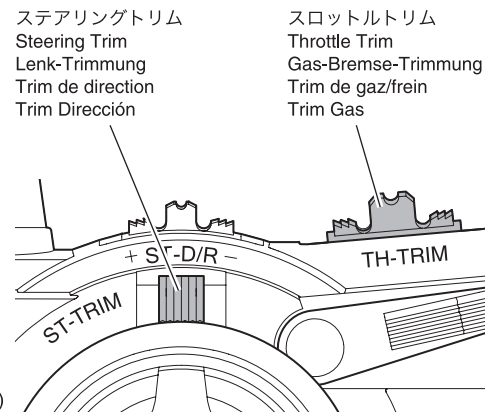

● スロットルトリム

**Throttle Trim**  
**Gas-Bremse-Trimung**  
**Trim de gaz/frein**  
**Trim Gas**

走行させたときに、スロットルトリムで微調整をおこないます。

※スロットルトリムはスロットルのハイ側/ブレーキ側の動作量に影響しないセンタートリムを採用しているため、トリム調整でハイ側/ブレーキ側の動作量は変化しません。

Slightly adjust throttle trim while running the model.

※Throttle trim only affects the neutral position of the throttle so adjusting the throttle trim does not affect the amount of movement for full throttle or braking.

Gas-Bremse-Trimung im Fahrbetrieb ermitteln.

※Die Trimmung veraendert nur den Leerlauf-Bereich des Servos. Die Vollgas-Position wird nicht beeinflusst.

Ajuster pas à pas le trim de gaz/frein en faisant évoluer le modèle.

※Le trim de gaz/frein permet d'affiner la position du neutre du gaz/frein.

Ajuste el trim de gas mientras rueda el modelo.

※ El trim de gas solamente afecta la posición neutral del gas por lo tanto la cantidad de movimiento del máximo gas o freno no se verán afectadas.

スロットルトリム表示  
Throttle Trim Display  
Gas-Trimung Anzeige  
Ecran du trim de gaz/frein  
Display Trim Gas

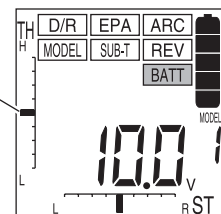

ステアリングトリム表示  
Steering Trim Display  
Lenk-Trimung  
Ecran du trim de direction  
Display Trim Dirección



サーボリバース (REV) / Servo Reverse (REV) / Servo Reverse / Inversion de servo (REV) / Inversor de servo

サーボの動作方向を変えたいときに使用します。  
 Use to change the direction the servo responds to control input.  
 Umkehr der Servolaufrichtung.  
 Permet de changer le sens de direction du servo.  
 Se utiliza para invertir el sentido del movimiento del servo.

- ◀▶ファンクションセレクトキーを操作してカーソルをREVにあわせて、動作方向を変える項目 (ST / TH / AUX) を画面上に表示させて選択してください。  
 Use the ◀▶ Function Select Keys to move the cursor to REV and chose the function you want to change the servo direction for (ST / TH / AUX).  
 Mit den Cursor-Tasten auf REV gehen und die gewünschte Funktion (ST / TH / AUX) wählen.  
 Utiliser les touches de fonction ◀▶ pour passer au mode REV et sélectionner le servo à changer de sens (ST / TH / AUX).  
 Utilice las teclas de Selección de Funciones ◀▶ para mover el cursor a REV y escoger la función en la que desee invertir el movimiento del servo (ST / TH / AUX).

ステアリング  
 Steering  
 Lenkung  
 Direction  
 Dirección

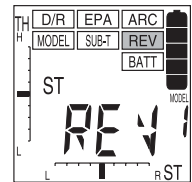
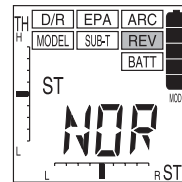

リバース表示 /  
 Reverse Display /  
 Reverse Display /  
 Ecran d'inversion de servo /  
 Display Inversor

スロットル  
 Throttle  
 Gas-Bremse  
 Gaz  
 Gas

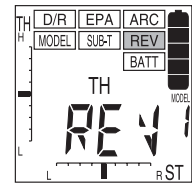
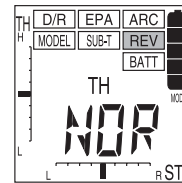

リバース表示 /  
 Reverse Display /  
 Reverse Display /  
 Ecran d'inversion de servo /  
 Display Inversor

AUX  
 AUX  
 AUX  
 AUX

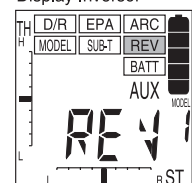
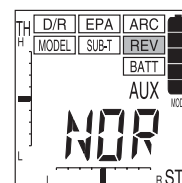

リバース表示 /  
 Reverse Display /  
 Reverse Display /  
 Ecran d'inversion de servo /  
 Display Inversor

- +INCまたはDECキーを操作して動作方向 (NOR⇔REV) を変えてください。  
 ※サーボの動作方向を変えるとサーボのニュートラル位置が移動することがありますので、その場合はニュートラルの再調整をおこなってください。  
 Use the +INC or DEC- keys to change between NOR⇔REV.  
 ※When the servo direction is changed, the neutral position of the servo may also change. If this happens, reset the neutral position of the servo.  
 Mit den +/- Tasten die Laufrichtung der gewünschten Funktion umkehren.  
 ※Wenn die Laufrichtung umgekehrt wird, muss ggf. die Neutralposition des Servos korrigiert werden.  
 Utiliser les touches +INC/DEC- pour passer du mode NOR⇔REV et inversement.  
 ※Lorsque le servo de direction est changé, la position du neutre peut également changer. Si cela arrive, faire une remise à zéro du neutre du servo.  
 Utilice las teclas +INC or DEC- para cambiar entre NOR⇔REV.  
 ※ Al cambiar el sentido de la dirección del servo, la posición neutral del servo puede variar. Si esto ocurre, ajuste la posición neutral del servo de nuevo.

バッテリー電圧デジタル表示 (BATT) / Battery Voltage Display (BATT) / Akkuanzeige / Ecran batteries / Display Voltaje Batería

送信機バッテリーの電圧を0.1V単位で表示します。ディスプレイ画面にバッテリーインジケータも表示されています。  
 ※バッテリーインジケータはバッテリー残量の目安としてご利用ください。

The transmitter battery voltage is displayed in units of 0.1V. The battery indicator is also shown on the display screen.  
 ※Use the the battery indicator as a guide to how much power is remaining in the batteries.

Die Spannung des Senderakkus wird im Display angezeigt, die Abstufung erfolgt in Schritten von 0,1V.

※Die Senderspannung gibt einen Anhaltspunkt, ber den Ladezustand des Akkus.

Le voltage des batteries est indiqué sur l'écran par graduation de 0,1V. L'indicateur de batterie est aussi indiqué sur cet écran.

※Utiliser cet indicateur de batterie pour connaitre le niveau de charge restant.

El voltaje de la batería de la emisora es mostrado en incrementos de 0.1V. El indicador de nivel de carga de la batería también aparece en el display.

※Siempre compruebe regularmente el estado de carga de las baterías.

●バッテリーアラームについて

About the Battery Alarm

Unterspannungswarnung am Sender

Alarme du niveau de charge des batteries

Sobre la alarma del estado de carga de las baterías

送信機のバッテリー電圧が9.1Vになるとアラームが鳴りはじめます。走行中アラームが鳴った場合は、いずれかのキーを押すと、アラーム音を止めることができます。さらに電圧が0.2V (8.9V) 下がると再びアラーム音が鳴りはじめます。

2回目のアラーム音が鳴ったら、すぐに走行をやめて、送信機のバッテリーを交換 (充電) してください。

When the transmitter battery voltage drops to 9.1V, the battery alarm will sound. If the alarm sounds while you are operating the model, the alarm can be silenced by pressing any key. However, when voltage drops a further 0.2V (8.9V), it will sound again. If this occurs, stop operating the model and replace/recharge batteries.

Wenn die Senderspannung unter 9,1V sinkt, ertoent ein Warnsignal. Das Signal kann mit einem beliebigen Tastendruck abgeschaltet werden. Sinkt die Spannung um weitere 0,2V ertoent das Signal erneut. Beenden Sie umgehend den Fahrbetrieb und laden Sie die Akkus des Senders.

Lorsque le voltage des batteries atteint 9,1V, l'alarme de la batterie sonne. Si l'alarme se met en marche lorsque vous utilisez le modèle, vous pouvez l'éteindre par une simple pression de n'importe quelle touche. Par ailleurs, lorsque le voltage atteint 8,9V, l'alarme se mettra de nouveau en marche. Si cela se produit, changer stopper votre modèle et changer les batteries de la radio.

Cuando el voltaje de la batería de la emisora baja a 9.1V, la alarma sonará. Si la alarma suena mientras está rodando el modelo, puede silenciarla pulsando cualquier tecla. Sin embargo cuando el voltaje baja 0.2V más (8.9V) sonará de nuevo. Si esto ocurre, detenga el modelo y cambie/reemplace las baterías.

※ 送信機電圧が8.7Vになりますとキー操作をしてもアラーム音は鳴り止みません。

When transmitter voltage drops to 8.7V, the alarm cannot be cancelled.

Ab einer Akkuspannung von 8,7V kann der Alarm nicht mehr abgeschaltet werden.

Lorsque le voltage atteint 8,7V, l'alarme ne peut-être stoppée.

Cuando el voltaje de la batería baja de 8.7V la alarma no podrá ser apagada.

バッテリーインジケータ  
 Battery Indicator  
 Akkuanzeige  
 Indicateur de batterie  
 Indicador

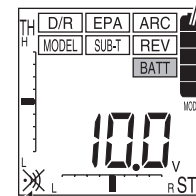

クリック音OFFマーク

Click Sound OFF Mark  
 Warnon "AUS" Anzeige  
 Son OFF  
 Sonido OFF



送受信機の電池が無くなるとコントロールが不能になり大変危険です。  
**Do NOT allow the transmitter batteries to go "dead" or all model control will be lost.**  
**Beim Aufleuchten der roten LED am Sender muß der Modellbetrieb sofort eingestellt werden!**  
**Ne jamais attendre que les piles de la radio soient déchargées pour les changer.**  
**Nunca deje que las baterías se descarguen completamente ya que podría perder el control de su modelo.**

ステアリングデュアルレートトリム  
Steering Dual Rate Trim  
Dual Rate Taster  
Dual Rate de direction  
Trim Dual Rate Dirección

- ▶ ステアリングホイールを操作したときの舵角(切れ角)を、ステアリングデュアルレートトリムで調整します。  
The steering angles can be adjusted by changing the Steering Dual Rate Trim.  
Der Dual Rate Wert kann ueber den Taster oberhalb des Lenkrads veraendert werden.  
L'angle de direction peut-être ajusté en changeant le Dual Rate de direction.  
Los ángulos de dirección pueden ser ajustados cambiando el Trim del Dual Rate de Dirección.

- \*好みに合わせて操縦しやすい位置に調整します。  
\*Adjust to have a place you prefer.  
\*Stellen Sie den maximalen Lenkausschlag ein!  
\*Ajustez selon votre pilotage.  
\*Ajuste según sus necesidades de pilotaje.

< 舵角が少なくなる >  
< Steering angle is less >  
< Kleiner Lenkausschlag >  
< Le débattement est moins important.>  
< Menor ángulo de dirección >

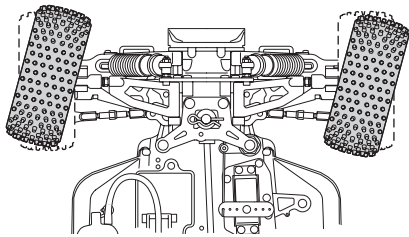

舵角が少ない  
Steering angle will give you less steering.  
Ausschlag kleiner  
L'angle de direction vous procure moins de débattement à la direction.  
Menor recorrido de la dirección.

舵角が多い  
Steering angle will give you more steering.  
Ausschlag größer  
L'angle de direction vous procure plus de débattement à la direction.  
Mayor recorrido de la dirección.

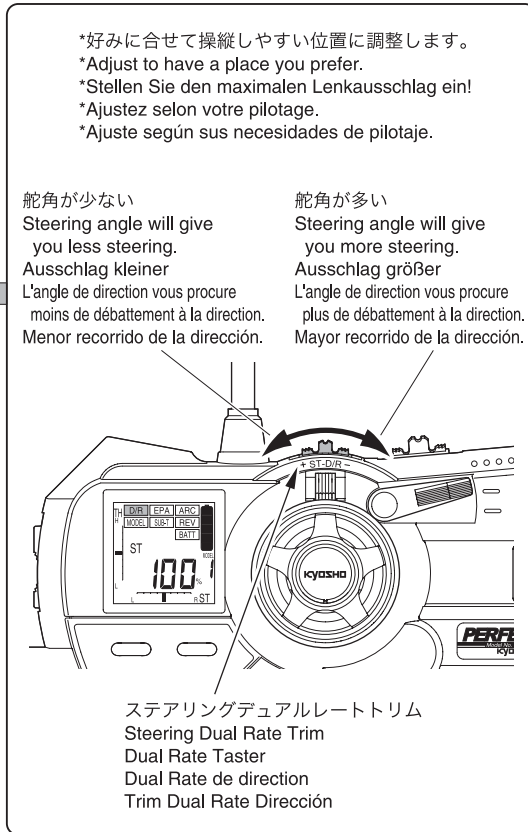

< 舵角が多くなる >  
< Steering angle is more >  
< Großer Lenkausschlag >  
< Angle de direction important.>  
< Mayor ángulo de dirección >

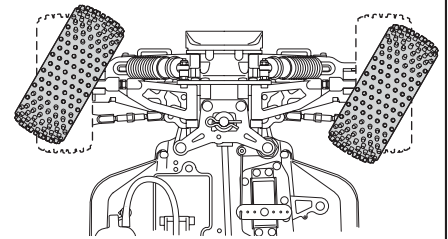

ステアリングデュアルレートトリム  
Steering Dual Rate Trim  
Dual Rate Taster  
Dual Rate de direction  
Trim Dual Rate Dirección



# 各部の名称 / GLOSSARY OF MAIN PARTS / Übersicht der Hauptteile / GLOSSAIRE / INDICE DE PIEZAS

## シャシー /

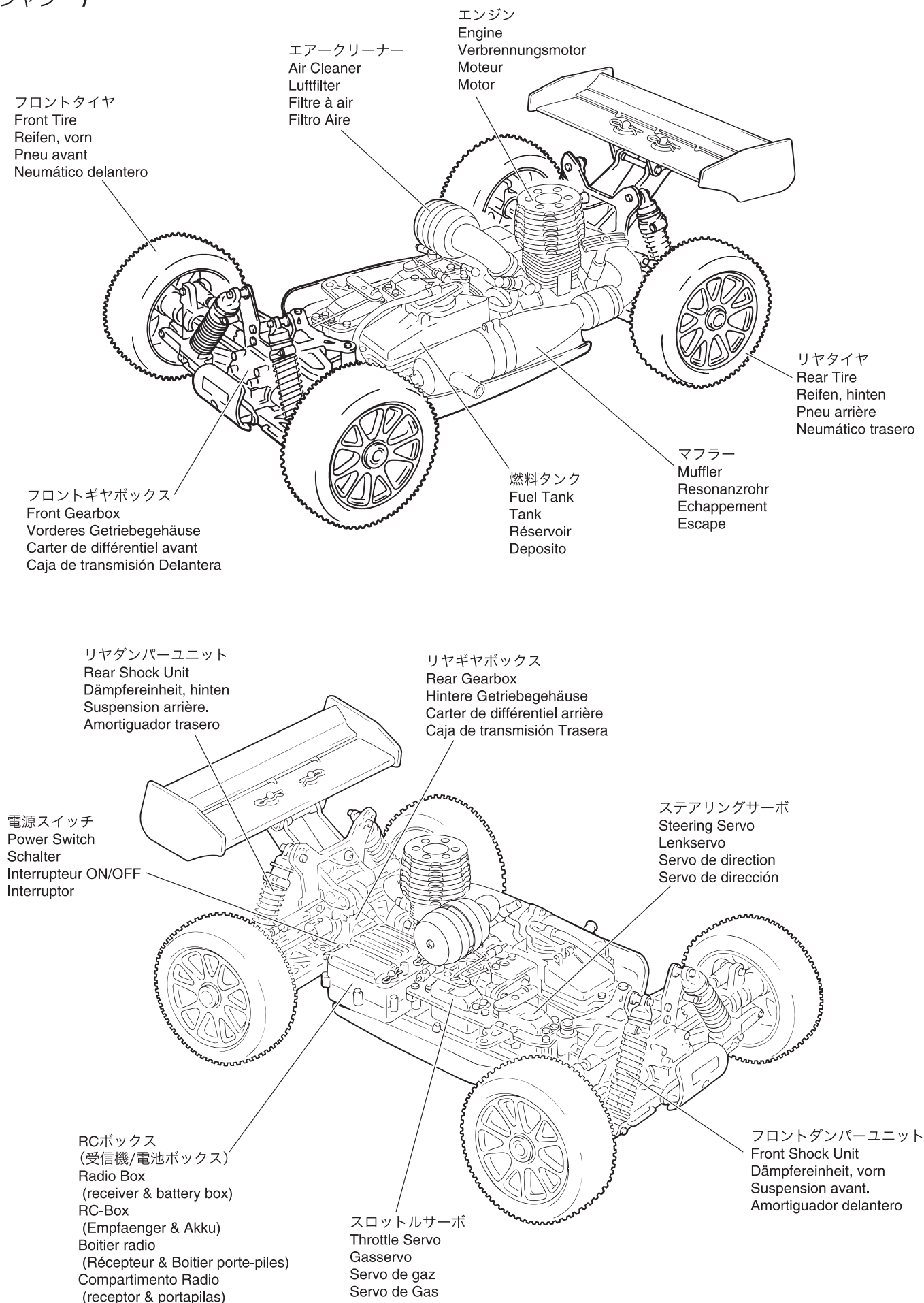

**1** エンジン各部名称と働き / ENGINE DESCRIPTION / Der Verbrennungsmotor / Description du moteur / PARTES DEL MOTOR

スロットルレバー  
混合気の量を調整しエンジンの回転数を制御する。  
**Throttle Lever:**  
Adjusts amount of air-fuel mixture inflow and controls engine rpm.  
**Drosselkükén:**  
Die Anlenkung des Drosselkükéns wird mit dem Gasservo verbunden.  
**Levier de gaz:**  
régule le mélnage air-carburant et définit le régime moteur.  
**Mando de gas:**  
Ajusta la cantidad de aire-combustible de la mezcla.

キャブレター  
燃料と空気を混ぜ混合気を作り、その量でエンジンの回転数をコントロールする。  
**Carburetor:**  
Mixes air and fuel appropriately to control engine running.  
**Vergaser:**  
Der Vergaser regelt das Luft-Treibstoffgemisch.  
**Carburateur:**  
mélange l'air et le carburant de manière appropriée.  
**Carburador:**  
Mezcla el aire y el combustible.

ニードル  
混合気の燃料の量を調整する。  
**Needle Valve:**  
Adjusts the amount of fuel inflow for the mixture.  
**Düsennadel:**  
Mit der Düsennadel wird die Treibstoffmenge reguliert, die der Motor erhält.  
**Pointeau:**  
régule l'arrivée d'essence dans le carburateur.  
**Aguja:**  
Ajusta la cantidad de combustible de la mezcla

スロットルストップスクリュー  
アイドリング時のスロットルレバーの開き具合を調整する。  
**Idle Adjustment Screw:**  
Adjusts the carburetor opening when idling.  
**Anschlagschraube für Leerlauf:**  
Mechanische Justierung für Leerlaufdrehzahl.  
**Vis de réglage du ralenti:**  
régule l'ouverture du carburateur.  
**Tornillo de Ralenti:**  
Ajusta la abertura del carburador a ralenti.

グロープラグ  
圧縮された混合気に点火する。  
**Glow Plug:**  
Ignites the compressed air-fuel mixture.  
**Glühkerze:**  
Die Glühkerze sorgt für die Zündung des Treibstoffgemisches.  
**Bougie à incandescence:**  
provoque l'explosion du mélange air-carburant comprimé.  
**Bujía:**  
Provoca la ignición de la mezcla aire-combustible.

リコイルスターター  
エンジンを始動させる。  
**Recoil Starter:**  
Starts the engine.  
**Anreißstarter:**  
Durch Ziehen am Anreißstarter wird der Motor gestartet.  
**Tirrette de démarrage:**  
assure le démarrage du moteur.  
**Arancador manual:**  
Arranca el motor

スロー絞り調整スクリュー  
スロー時の混合気・燃料の量を調整する。  
**Idle Mixture Screw**  
Adjusts volume of air and fuel in mixture.  
**Leerlauf Gemischschraube**  
Reguliert das Gemischverhältnis.  
**Vis de reprise**  
Régule le mélange air/carburant.  
**Tornillo de Baja**  
Ajusta el volumen de aire y el combustible en la mezcla.

エンジンは精密部品で構成されています。不用意に分解等をする、エンジン本来の性能を発揮できなくなることがあります。  
**Engines include many high-precision parts. If disassembling engines carelessly, their original performance may be lost!**  
**Der Motor enthält viele empfindliche Präzisionsteile. Achten Sie beim Zerlegen und Zusammenbau darauf, daß Sie alle Teile richtig montieren!**  
**Andernfalls kann der Motor beschädigt werden!**  
**Le moteur est composé de nombreuses pièces de haute précision. Si vous ne le démontez pas soigneusement, les performances pourraient s'en ressentir!**  
**Los motores incorporan gran cantidad de piezas de alta precisión. Cuando desmonte el motor, realice todas las operaciones con sumo cuidado.**

**■** エンジンのならし運転前のニードルの基本位置 / **Needle Position Before Break-In / Vergasereinstellung fuer den Einlaufvorgang / Vis de pointeau avant rodage / Posición de la aguja antes del rodaje**

**①** ニードルが止まるまで軽くしめる。(時計回り)  
Gently until it stops, screw in the needle valve (clockwise rotation).  
Schließen Sie vorsichtig die Düsennadel (Drehen im Uhrzeigersinn).  
Vissez complètement, et sans forcer, la vis de pointeau (dans le sens ontraire des aiguilles d'une montre).  
Apriete suavemente la aguja (Hacia la derecha).

**②** 約3回転ゆるめる。(反時計回り)  
Refer to the engine instruction manual and unscrew the needle valve 3 turns (counter clockwise rotation).  
Öfnen Sie die Düsennadel 3 Umdrehungen (Drehen gegen den Uhrzeigersinn).  
Référez-vous aux instructions du manuel de montage et dévissez la vis de pointeau comme indiqué (dans le sens ontraire des aiguilles d'une montre).  
Lea las instrucciones del motor y afloje la aguja tal y como se indique (Hacia la izquierda).

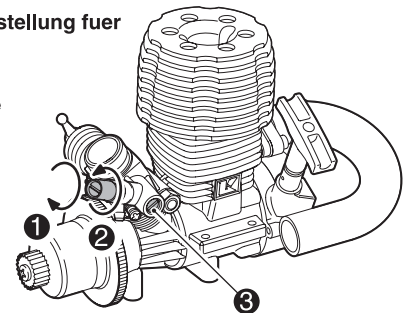

スロー絞り調整スクリューの基本位置 / **Idle Mixture Screw Position / Die Leerlauf Gemisch-Schraube / Posición del Tornillo de Baja / Vis de reprise**

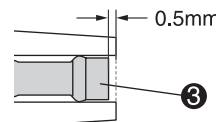

**2** その他走行前のチェック / CHECKLIST BEFORE RUNNING / Die Checkliste vor dem Start / Points a verifier avant le demarrage / COMPROBACIONES PREVIAS

- ビスなどのゆるみはありませんか？
- 可動部分はスムーズに動きますか？また、グリス等適切に塗ってありますか？
- エアクリーナーはついてますか？また、汚れて目詰まりしていませんか？
- 燃料パイプの詰まりやひび割れ、接続の不良はありませんか？
- マフラーや、エキゾーストパイプ等の接続に不良はありませんか？
- Ensure all screws are securely tightened.
- Ensure all moving parts move without binding. Are they greased for non-binding movement?
- Install an air cleaner. Ensure it is clean and not clogged.
- Ensure the fuel lining is proof, with no cracks. Ensure it is not clogged.
- Ensure the muffler and exhaust are damage-free.
- Ensure the radio batteries are fresh. Are they securely installed?
- Ensure servos and linkages move without binding.
- Ensure the area of operation is safe.
- Ensure nobody is on your frequency at the same time.

- 送・受信機の電池はありますか？また、確実に固定されていますか？
- サーボ、リンケージはスムーズに正確に動作しますか？
- 走行場所は安全ですか？
- 近くで同じバンドで無線操縦模型をしている人はいませんか？
- Assurez-vous que toutes les vis soient bien serrées.
- Assurez-vous que les pièces en mouvement ne cognent rien. Sont-elles bien graissées?
- Installez un filtre à air. Assurez-vous qu'il soit propre.
- Assurez-vous que les tubes d'arrivée d'essence soient correctement installés et propres
- Assurez-vous que l'échappement ne soit pas endommagé.
- Assurez-vous que les batteries soient bien chargées. Sont-elles bien fixées?
- Assurez-vous que les servos et leurs connexions peuvent être utilisés sans rien cogner.
- Assurez-vous que la piste où vous roulez est sûre.
- Assurez-vous que personne n'emploie la même fréquence que vous en même temps.

- Überprüfen Sie, ob alle Schrauben festgezogen sind.
- Überprüfen Sie, ob alle beweglichen Teile leichtgängig und an den entsprechenden Stellen gefettet sind.
- Ist der Luftfilter richtig montiert?
- Achten Sie auf einen knickfreien Verlauf des Treibstoffschlauches im Modell.
- Überprüfen Sie, ob der Auspuff fest am Motor montiert ist.
- Überprüfen Sie, ob die Akkus / Batterien für die RC-Anlage geladen / frisch sind.
- Überprüfen Sie, ob die Servoanlenkungen sich leichtgängig bewegen können.
- Achten Sie darauf, daß das Gelände für den Betrieb Ihres Modells geeignet ist.
- Achten Sie auf eine Frequenzkontrolle!

- Asegúrese que todos los tornillos y tuercas están bien fijados
- Asegúrese que todas las piezas móviles se mueven suavemente.
- Instale un filtro de aire. Asegúrese que está bien limpio.
- Asegúrese que el macarrón de combustible no está obstruido.
- Asegúrese que el codo y el escape están en perfecto estado.
- Asegúrese que las baterías están perfectamente cargadas.
- Asegúrese que los varillajes se mueven perfectamente.
- Asegúrese que el área está despejada
- También que nadie esté utilizando la misma frecuencia que usted.

スターターロープが固くて引けない場合 / Cannot Pull Starter Cord / Der Seilzugstarter läßt sich nicht ziehen / Le lanceur est bloqué / No puede tirar del tirador

症状・原因 /  
PROBLEM • CAUSE / Problem • Ursache /  
PROBLEME • CAUSE / PROBLEMA • CAUSA

対策 /  
REMEDY / Behebung /  
REMEDE / REMEDIO

燃料がエンジンに入りすぎている。  
There is too much fuel in the engine.  
Zu viel Treibstoff im Brennraum.  
Il y a trop de carburant dans le moteur.  
Hay demasiado combustible en el motor.

プラグを外し、リコイルスターターを引いて中の余分な燃料を出します。  
注意：燃料がプラグを外した穴からいきおいよくとび出るので注意してください。  
Remove plug, pull starter cord to remove excess fuel. Avoid fuel splash.  
Glühkerze demontieren und Seilzugstarter kräftig ziehen.  
Retirer la bougie, tirer le lanceur pour vider l'excédent de carburant.  
Attention aux projections de carburant.  
Desmonte la bujía, tire del tirador enérgicamente para eliminar el combustible sobrante. Tenga cuidado con el combustible.

スターターロープを引くことが出来る場合 / If Starter Cord Can Be Pulled / Der Seilzugstarter läßt sich ziehen / Si le lanceur ne peut-être tiré / El tirador funciona

燃料がキャブレターまで来ていない。  
Fuel hasn't reached the carburetor.  
Es ist kein Treibstoff im Vergaser.  
Le carburant n'est pas arrivé au carburateur.  
El combustible no llega al carburador.

キャブレターに燃料を2~3滴入れれます。  
Add 2 ~ 3 drops of fuel directly into the carburetor.  
2-3 Tropfen Treibstoff direkt in den Vergaser geben.  
Mette 2 à 3 gouttes de carburant directement dans le carburateur.  
Añada 2 ó 3 gotas de combustible en el carburador.

エアークリーナーを外し、キャブレターが0.3mm以上開いていない。  
Carburetor is not open more than 0.3mm. (Remove air Filter to check)  
Vergaserspalt ist geringer als 0,3 mm. (Luffilter demontieren zum Prüfen)  
Le carburateur n'est pas ouvert plus de 0,3mm. (retirer le filtre à air pour vérifier)  
El carburador no está abierto más de 0.3mm. (Desmonte el filtro de aire para comprobarlo)

スロットルストップスクリューを締め込み調整します。  
Adjust by screwing in the idle adjustment screw.  
Vergaserspalt über die Justierschraube nachjustieren.  
Régler la vis de reprise.  
Ajuste enroscando el tornillo de ralentí.

プラグを外し、プラグヒーターにつなぎ赤熱していない。  
Plug does not glow red when removed and connected to plug heater.  
Die Glühkerze glüht nicht (überprüfen im ausgebauten Zustand).  
La bougie n'est pas rouge lorsque vous retirez ou connecter le socquet.  
La bujía no se pone incandescente al conectarle el calentador de bujías.

プラグヒーターの電池を交換します。  
Replace the batteries in the plug heater.  
Frische Batterien / Akkus für den Glow Starter einsetzen.  
Remplacer ou recharger la batterie du chargeur.  
Recargue las baterías del chispo.

プラグを交換します。  
Replace with a new glow plug.  
Neue Glühkerze verwenden.  
Remplacer la bougie.  
Instalar una bujía nueva.

その他 / Other / Verschiedenes /  
Autres / Otros

外気温が低い。  
Low outside temperatures.  
Niedrige Auflentemperaturen.  
Température extérieure basse.  
Temperatura exterior baja.

エンジンを温めます。  
Warm up the engine.  
Motor länger warmlaufen lassen.  
Pré-chauffer le moteur.  
Dejar calentar el motor.

オーバーヒートしている。  
Engine is overheating.  
Der Motor wird zu heiß.  
Le moteur est en surchauffe.  
El motor está demasiado caliente.

エンジンが冷えてから、ニードルを少しゆるめて再始動します。  
Cool engine down, then slightly loosen the needle valve and re-start engine.  
Motor abkühlen lassen und Düsennadel öffnen - fetter einstellen!  
Laisser refroidir le moteur.  
Dejar que el motor se enfríe y aflojar ligeramente la aguja. Volver a arrancar el motor.

キャブレターがつまっている。  
Carburetor is blocked or clogged.  
Der Vergaser ist blockiert oder verstopft.  
Le carburateur est bloqué ou bouché.  
Carburador obstruido.

クリーナーズプレー等で掃除します。  
Clean with cleaner spray etc.  
Vergaser sorgfältig reinigen.  
Le nettoyer avec un spray adapté.  
Limpiar con spray especial.

エアークリーナーがつまっている。  
Air Filter is blocked.  
Der Luffilter ist verstopft.  
Le filtre à air est coincé.  
Filtro de Aire obstruido.

清掃または交換します。  
Clean the Air Filter or replace with a new one.  
Luffilter reinigen oder erneuern.  
Le nettoyer ou le changer.  
Limpiar ó instalar un Filtro nuevo.

エンジンの調整が合っていない。  
Engine adjustment is not right.  
Falsche Motoreinstellung.  
Le réglage moteur n'est pas correct.  
Ajuste del motor incorrecto.

P14の『エンジンのならし運転前のニードルの基本位置』と『スロー絞り調整スクリューの基本位置』を参考に調整します。  
Refer to "Needle Position Before Break-In" & "Idle Mixture Screw Position" (P14).  
Grundeinstellung fuer das Einlaufen vornehmen (S.14).  
Voir "Position de la vis de pointeau avant rodage" & "Position de la vis de reprise" (P14).  
Consulte "Posición de la Aguja antes del rodaje" & "Posición del tornillo de Ralentí" (P14).



**注意**  
**CAUTION**  
**WICHTIG**  
**ATTENTION**  
**ATENCIÓN**

ブレークイン中は、エンジンの回転を上げすぎると焼き付きの原因になりますので注意してください。  
**During the break-in, operating the engine with high rpm may result in serious damage.**  
**W hrend der Einlaufphase muß der Motor sehr fett eingestellt sein. Vermeiden Sie hohe Drehzahlen, Besch digungsgefahr!**  
**Pendant le rodage, ne faites pas monter le moteur en regime. Les cons quences pourraient tre graves!**  
**Durante el rodaje, no haga funcionar el motor a altas rpm ya que podría resultar dañado.**

●ブレークインとは、新しいエンジンの慣らし運転のことです。ブレークインをおこなわないとエンジンに潤滑オイルがまわらないために、すぐにエンジンが焼き付いてしまいます。エンジンを長持ちさせるためにブレークインは必ず行ってください。  
 The break-in is necessary to "prepare" brand-new engines for regular and smooth running! If you fail to break-in an engine, the lubricating oil inside does not circulate and the engine will be caked with burns; running becomes difficult and engine life is shortened.  
 Neue Motoren müssen generell eingelaufen werden. Ohne diese Einlaufphase entwickeln die Motoren nicht ihre volle Leistung und lassen sich nur schwer einstellen. Es besteht eine erhebliche Besch digungsgefahr des Motors.  
 Le redage est necessaire pour preparer les nouveaux moteurs a une utilisation reguliere et sans problemes. Si bous ne rodez pas votre moteur, le graissage de votre moteur ne se fera pas correctement. L'utilisation sera difficile et la duree de vie de votre moteur en sera raccourcie.  
 El rodaje es necesario para preparar los motores nuevos para que funcionen perfectamente. Si no realiza el rodaje de manera correcta, el aceite no lubricará el motor, y por consiguiente su funcionamiento y vida útil se verán afectados de forma importante.

**1** クイックスタートガイドP4「エンジンの始動・停止」の手順でエンジンを始動する。  
 Start the engine in the order explained on P4 of the Quick Start Guide.  
 Motor starten, wie im Quick Start Guide auf Seite 4 beschrieben.  
 Démarrer le moteur dans l'ordre indiqué P4 du Guide de démarrage rapide.  
 Arranque el motor en el orden indicado en la P4 de la Guía Rápida.

▶スロットルトリガー：ニュートラルの位置。  
 Move the throttle control to neutral.  
 Lassen Sie den Motor mit mittlerer Drehzahl und fetter Einstellung laufen.  
 Baissez le stick de gaz.  
 Coloque el gas en la posición mínimo

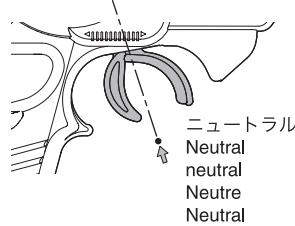

**2** スロットルストップスクリュー（アイドリング回転数の調整）  
 Idle Adjustment Screw (Idling Rpm Adjustment)  
 Einstellung der Düsenadel für Leerlaufbereich.  
 R glage du ralenti.  
 Tornillo de Ralentí (Ajuste de las rpm)

▶スロットルトリガーは中立（ニュートラル）にして調整する。  
 Adjust with throttle control in neutral.  
 Stellen Sie den Gasknüppel auf Leerlauf.  
 Placez la commande de gaz en position neutre.  
 Ajuste con el gas en posición neutral.

▶スロットルトリガーが中立の時、車が走りださないように調整します。  
 When the throttle control is in neutral, adjust the car to not roll forward.  
 Die Einstellung ist optimal, wenn das Fahrzeug ohne Bremse stehen bleibt und der Motor im Leerlauf nicht ausgeht.  
 Si la commande est au neutre, la vitesse ne diminue pas m me si on actionne le frein.  
 Al estar el gatillo de gas en posición neutral, el modelo deberá permanecer sin moverse.

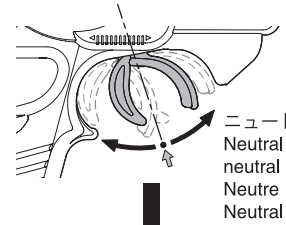

ニュートラルのままだとエンジンが止まってしまう。  
 Engine stops when on neutral.  
 Motor geht aus, wenn auf neutral.  
 Le moteur stop au neutre.  
 El motor se para en neutral.

ニュートラルのままだと車が走り出してしまう。  
 Car moves when on neutral.  
 Modell rollt auf neutral.  
 La voiture avant au neutre.  
 El modelo se mueve en neutral.

スロットルストップスクリューを1/8~1/4回転ずつしめる。  
 Screw in the Idle Adjustment Screw 1/8-1/4 of a turn.  
 Leerlaufnadel 1/8 bis 1/4 Umdrehung im Uhrzeigersinn drehen.  
 Visser la vis de ralenti de 1/8-1/4 de tour.  
 Apriete el Tornillo de Ralentí 1/8-1/4 de vuelta.

スロットルストップスクリューを1/8~1/4回転ずつしめる。  
 Screw in the Idle Adjustment Screw 1/8-1/4 of a turn.  
 Leerlaufnadel 1/8 bis 1/4 Umdrehung gegen den Uhrzeigersinn drehen.  
 Visser la vis de ralenti de 1/8-1/4 de tour.  
 Afloje el Tornillo de Ralentí 1/8-1/4 de vuelta..

**3** 走行させながらブレークインを続ける。エンジンをいたわるつもりで走行させ、1タンクごとに10~20° ずつニードルをしめこむ。  
 Continue the engine break-in while gently running the model. Screw in the needle 10-20 degrees for each tank run through.  
 Den Einlaufvorgang des Motors im Fahrbetrieb fortsetzen. Nach jeder Tankfuellung die Duesennadel um 10-20° weiter schließfen.  
 Continuer le rodage du moteur en roulant tranquillement pendant 5 à 6 pleins.  
 Visser progressivement le vis de pointeau à partir du 5ème plein de 1/8ème de tour.  
 Demander conseil auprès d'un pilote confirmé en cas de doute.  
 Continúe con el rodaje mientras rueda suavemente el modelo. Apriete la aguja 10-20 grados cada vez que consuma un depósito de combustible.

**4** 10タンク程度走行したらブレークインは終了。  
 Run the engine 10 tanks to complete the break-in.  
 Nach 10 Tankfüllungen ist der Einlaufprozeß vollendet.  
 Pour terminer le rodage, faites evoluer votre modele ainsi pendant 10 pleins.  
 Consuma 10 depósitos para completar el rodaje.

**5** 通常走行のニードル位置はニードルをいっぱい閉め込んだ位置から3回転~2回転戻した位置を目安にしてください。これより大きくしめこむとオーバーヒートの原因となります。  
 Recommended needle position for normal running is 3-2.5 turns back from its fully closed position.  
 Tightening the needle below this position can cause the engine to overheat.  
 Die empfohlene Nadelstellung liegt bei 2,5 - 3 Umdrehungen aus der geschlossenen Position.  
 Nadel nur leicht schließfen, keine Krafteinwirkung am des Gewindeganges anwenden.  
 La posición normal de la vis de pointeau est de 2,5 à 3 tours de la position complètement fermée.  
 Ne jamais descendre en dessous de cette position sans quoi le moteur risque de sur-chauffé.  
 La posición idónea de la aguja para una utilización normal es de 3-2.5 vueltas abierta desde la posición de cerrado. Apretar más la aguja podría hacer que el motor se sobrecalentara.

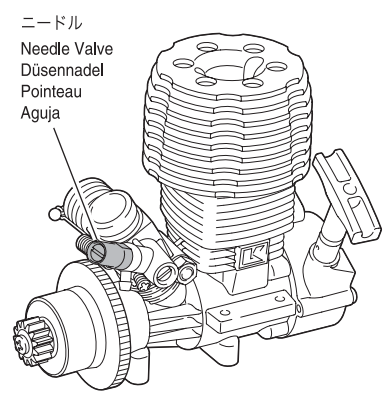

- ブレークインが終了してから **1** **2** の順で調整してください。  
Adjust in the order **1** and **2** once the break-in is completed.  
Stellen Sie den Motor nach Punkt **1** und **2** ein.  
Le rodage terminé, suivez les instructions suivantes:  
Ajuste siguiendo el orden **1** **2** una vez haya terminado el rodaje.

**1** ニードル調整 (最高回転数の調整)  
Needle Valve Adjustment (Maximum Rpm Adjustment)  
Einstellung der Düsennadel für Vollgasbereich.  
Règlage à haut régime.  
Ajuste de la aguja (Ajuste de las rpm máximas)

- 1** クイックスタートガイド「エンジンの始動・停止」の手順でエンジンを始動し、車を走行させます。  
Start the engine and run it as explained in the Quick Start Guide.  
Motor starten, gemäss Quick Start Guide.  
Démarrer le moteur et utiliser le modèle comme expliqué dans le Guide de démarrage rapide.  
Arranque el motor y ruédelo tal y como se indica en La Guía Rápida.

- 2** 直線でスロットルトリガーをハイにした時の車のスピードを見ます。  
ニードルを10°~20° ずつ締めこむと、スピードが上がってきます。  
オーバーヒートすることなく最高スピードが得られる所が、ニードルの最良位置です。  
Watch the speed of your car running down a straight with the throttle control moved to high. When screwing in the needle valve 10°~20°, speed increases. When your car's speed reaches the peak, the needle valve setting is optimal.  
Beobachten Sie Ihr Modell bei Vollgas auf der Rennstrecke. Je weiter Sie die Düsennadel schließen, desto höher dreht der Motor und umso schneller fährt Ihr Fahrzeug. Wenn die maximale Geschwindigkeit erreicht ist, ist der Motor optimal eingestellt. Achten Sie darauf, daß der Motor immer noch eine leichte Rauchfahne zieht bei Vollgas.  
Faites évoluer votre modèle sur une pente en ligne droite en plaçant le stick de gaz vers le haut. En resserrant le pointeau de 10 à 20, la vitesse augmente. Quand vous aurez atteint la vitesse maximum, le réglage du pointeau sera optimal.  
Observe la velocidad de su modelo al rodar en línea recta con el gas abierto al máximo. Cuando apriete la aguja 10°~20°, la velocidad se incrementará. Cuando su modelo alcance la velocidad máxima, el ajuste será el óptimo.

- 3** エンジンのグロープラグ部分の温度を測定してニードル調整するのが現在最も最適な調整方法です。36207サーモメーターMiniが便利です。約120°Cを目安にすると良いでしょう。  
Measuring the temperature around the glow plug while adjusting needle position is considered best for needle setting. No.36207 Thermometer Mini is great for this purpose. A temperature of 120°C is recommended. Verwenden Sie die Infrarot Messpistole, Best.-Nr. 36207, um die Zylinderkopf Temperatur zu messen. Die optimale Arbeitstemperatur liegt bei ca. 120°C.  
Les pilotes confirmées peuvent mesurer la température autour de la bougie pour optimiser le réglage de la vis de pointeau. (#36207 Mini thermomètre). Une température de 120° maximum est recommandée.  
Se recomienda medir la temperatura en la bujía mientras se realiza el ajuste de la posición de la aguja. El Mini Termómetro No.36207 es idóneo. Se recomienda una temperatura del motor de 120°.

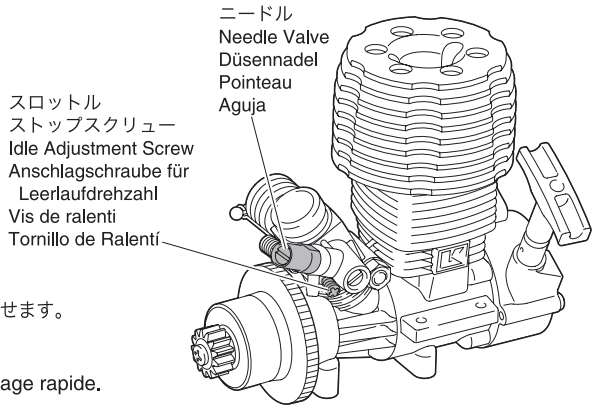

**2** スロー絞りの調整  
Adjusting the idle mixture.  
Einstellung der Leerlauf Gemischschraube.  
Règlage la vis de reprise.  
Ajuste de la mezcla al ralentí.

- ▶ 低速での吹け上がりの調整をします。  
Adjusting for acceleration from low speed.  
Einstellung für gute Beschleunigung aus niedriger Geschwindigkeit.  
Règlage du ralenti à l'accélération.  
Ajustes para aceleración desde baja velocidad.

車を静止状態からスタートさせたときマフラーからの煙をチェックします。  
Check the exhaust smoke when starting from a standing position.  
Rauch aus dem Auspuff beobachten, Beim Anfahren aus dem Stand.  
Vérifier que l'échappement fume lors du démarrage moteur.  
Compruebe el humo del escape con el modelo colocado en un soporte.

白煙が多くにごった音を出して回転がもたつく。  
Lots of smoke and deep sound with slow rotation.  
Viel Rauch, knatterndes Motorgeräusch.  
Beaucoup de fumée, un bruit sourd et tourne lentement.  
Mucho humo, sonido grave y poco giro de las ruedas.

燃料が濃いのでスロー絞調整スクリューを30° ずつ閉める。  
Mixture is too rich, tighten the Idle Mixture Screw 30°.  
Gemisch zu fett, Schraube um 30° schließen.  
Le carburant est trop riche. Fermer la vis de reprise de 30°.  
Mezcla demasiado rica. Cerrar tornillo 30°.

エンジンが止まってしまったり、白煙がほとんどなく回転が急に上がる。  
Engine stops, no white exhaust & RPM suddenly increases  
Motor stoppt, kein Qualm, Drehzahl erhoehet sich  
Le moteur s'arrête, pas de fumée & Le régime augmente  
El motor se para, no sale humo blanco y las rpm se incrementan repentinamente

燃料が薄いのでスロー絞調整スクリューを30° ずつゆるめる。  
Mixture is too lean, untighten the Idle Mixture Screw 30°.  
Gemisch zu mager, Schraube um 30° öffnen.  
Le carburant est trop pauvre. Ouvrir la vis de reprise de 30°.  
Mezcla demasiado pobre. Abrir tornillo 30°.

走行後の手入れ / Maintenance / Wartung / Maintenance / MANTENIMIENTO

- 一日の走行が終わったらタンクから燃料を抜いてください。
- 燃料を抜き終わった後エンジンを始動し残りの燃料を使いきる。(燃料が残っていると次回エンジンが始動しにくくなります。)
- キャブレターからトルネードアフターランオイル(No.607011 ¥630)を入れて数回リコイルスターターをひっぱります。(エンジンのサビ防止や次回の始動性の向上になります。)

- 車やエンジンの汚れを、きれいにとる。
- ビスがゆるんでないか各部をチェックしてください。
- 回転部にオイルスプレーなどを塗ります。
- 受信機用バッテリーははずしておきましょう。

- Before putting your car aside, draw out any fuel from the tank.
- Next, restart the engine to use up remaining fuel. Leaving fuel inside the engine will make engine starting difficult.
- Insert some normal engine oil in the carburettor and pull recoil starter a few times.
- Wipe off dirt and oil.
- Check all parts for screw looseness.
- Apply oil spray to rotating or moving parts.
- Disconnect the receiver batteries.

- Videz votre réservoir après utilisation.
- Ensuite, redémarrez le moteur afin de brûler le carburant restant dans le moteur. Si vous laissez du carburant dans le moteur, les démarrages ultérieurs seront plus difficiles.
- Vaporiser l'intérieur du moteur par le carburateur, à l'aide d'un aérosol lubrifiant.
- Nettoyez la poussière et l'huile du filtre à air.
- Vérifiez si toutes les vis et écrous sont bien serrés.
- Vaporiser de l'huile sur toutes les pièces en mouvement.
- Déconnectez les batteries du récepteur.

- Entfernen Sie nach dem Betrieb sämtliche Treibstoffreste aus dem Tank.
- Starten Sie nochmals den Motor um den restlichen Treibstoff aus der Leitung aufzubreuchen. Lassen Sie niemals Treibstoffreste im Tank!
- Geben Sie ein paar Tropfen Öl in den Vergaser und Starter betätigen.
- Entfernen Sie sämtliche Verbrennungsrückstände vom Modell.
- Überprüfen Sie alle Schrauben auf festen Sitz.
- Bewegliche Teile ueberprüfen und ggf. oelen oder fetten.
- Entfernen Sie den Akku aus dem Modell.

- Antes de guardar su modelo, vacíe todo el combustible del depósito.
- Ahora aplique el arrancador para eliminar el combustible sobrante. Dejar combustible en el motor podría dificultar los arranques sucesivos
- Vaporiser aceite especial de motor en el carburador y tirar del tirador varias veces .
- Limpie toda la suciedad
- Compruebe todos los tornillos y tuercas.
- Aplicar aceite en las piezas que lo requieran
- Desconecte las baterías del receptor.

- 1** ワキをしめて送信機のアンテナを立てましょう。  
Hold your elbows in and keep the transmitter antenna pointing straight up.  
Lassen Sie die Arme leicht angewinkelt und halten Sie die Senderantenne etwa senkrecht nach oben.  
Toujours faire attention à garder l'antenne radio pointée vers le haut.  
Sujete bien la emisora con la antena posicionada verticalmente.

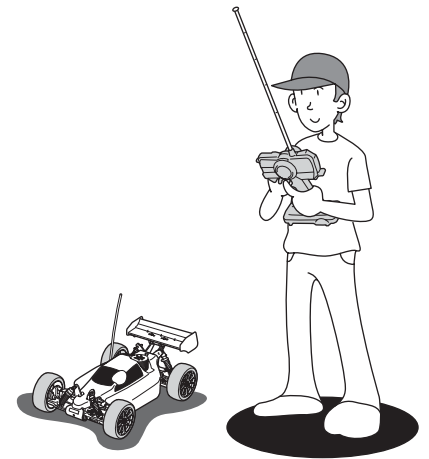

- 2** 少しだけスロットトリガーをにぎって、左右に車体を動かしてみましょう。  
Squeeze the throttle trigger gently and steer the car to the left and right.  
Geben Sie langsam Gas und gewöhnen Sie sich an das Lenkverhalten Ihres Modells.  
Accélérez doucement et effectuez des virages gauche/droite.  
Apriete suavemente el gatillo de gas y mueva el volante hacia la derecha y la izquierda.

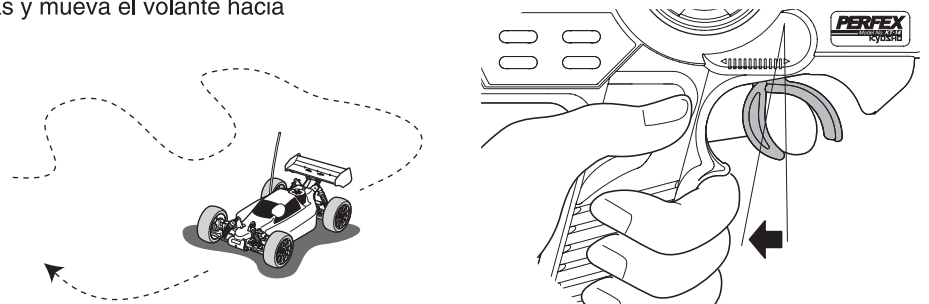

- 3** スロットトリガーを軽くにぎってパッととはなす作業をくり返し、スピードをコントロールしてみましょう。  
Squeeze the throttle trigger gently and release. Repeat this motion to control speed.  
Geben Sie stoßweise Gas, um sich an die Beschleunigung des Modells zu gewöhnen.  
Effectuez à répétition pour vous entraînez des accélérations et freinages.  
Empuje suavemente el gatillo de gas y suéltelo. Repita este ejercicio varias veces.

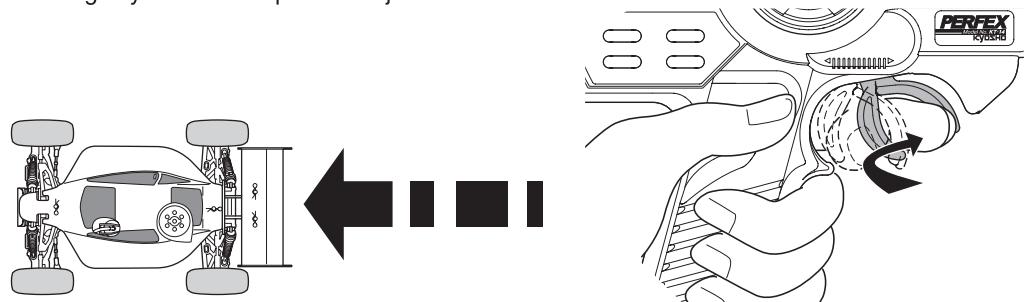

- 4** ステアリングの方向がわかりにくいときは送信機を正面に持って練習しましょう。  
If you are of unsure of the steering direction, practice with the transmitter facing towards you.  
Gewöhnen Sie sich an die Lenkrichtung am Sender, wenn das Modell auf Sie zu fährt.  
Si vous rencontrez des problèmes pour utiliser le volant radio, essayez de positionner le volant face à vous.  
Coloque la emisora tal y como muestra el dibujo hasta que adquiera confianza.

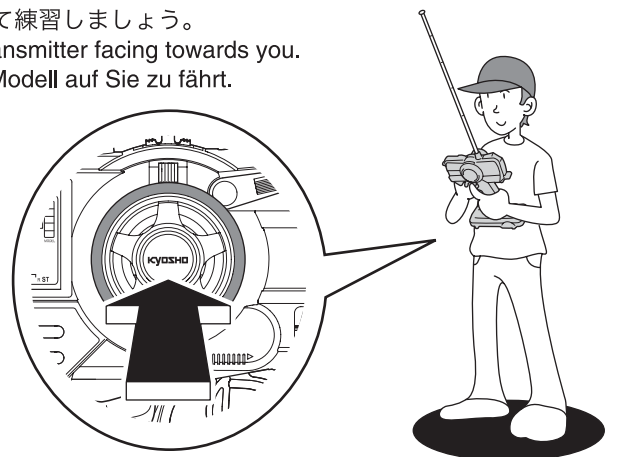



**5** 最初はあまりステアリングが切れない様、ステアリングデュアルレートトリムで調整してみましょう。  
 At first, adjust the Steering Dual Rate Trim so steering angles are small.  
 Fuer den ersten Fahrbetrieb mit dem Dual Rate Taster einen kleinen Lenkausschlag definieren.  
 En premier, régler le Dual Rate de la direction.  
 Al principio ajuste el Trim de Dual Rate de manera que los ángulos de dirección sean pequeños.

あまり切れない  
 Steering angle will give you less steering.  
 Ausschlag kleiner  
 L'angle de direction vous procure moins de débattement à la direction.  
 Angulo menor

よく切れる  
 Steering angle will give you more steering.  
 Ausschlag größer  
 L'angle de direction vous procure plus de débattement à la direction.  
 Angulo mayor

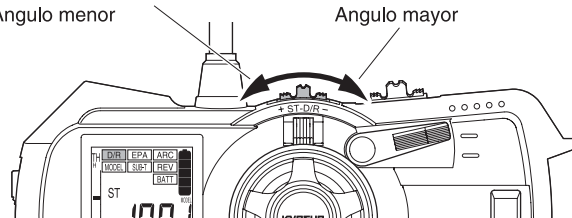

ステアリングデュアルレートトリム /  
 Steering Dual Rate Trim / Dual Rate Taster /  
 Dual Rate de direction / Trim Dual Rate Dirección

**6** ステアリングを操作すると、ついスロットルトリガーをにぎってしまうことがあるので注意しましょう。  
 Be careful not to squeeze the throttle trigger abruptly while steering.  
 Geben Sie nicht Vollgas, während Sie gleichzeitig vollen Lenkausschlag geben.  
 Attention à ne pas accélérer ou ralentir trop brutalement lorsque vous tournez.  
 No apriete bruscamente el gatillo de gas.

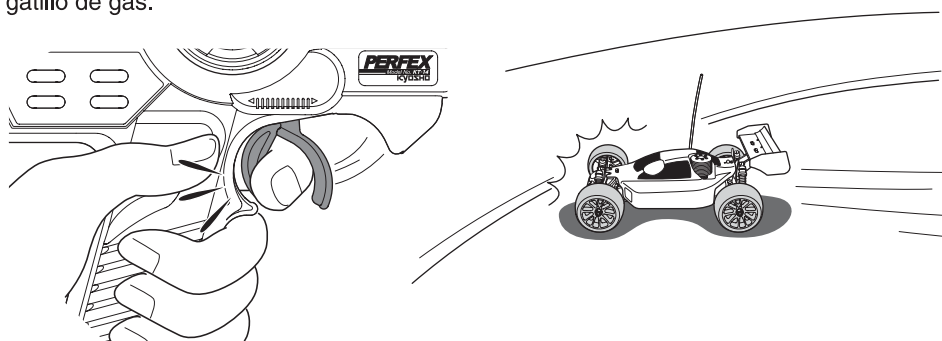

**7** 少しなれたら、フルスロットル/フルステアリングで高性能マシンの限界を体感してみてください。  
 After you become used to the controls, experiment with the high performance possible at full throttle and full steering.  
 Geben Sie nach einiger Zeit mehr Gas und gewöhnen Sie sich an die volle Performance des Modells.  
 Une fois que vous avez une bonne prise en main des commandes radio, essayez d'aller de plus en plus vite tout en restant maître de votre voiture .  
 Una vez adquiera mayor práctica, puede empezar a aplicar máximo gas y a realizar giros más complicados.

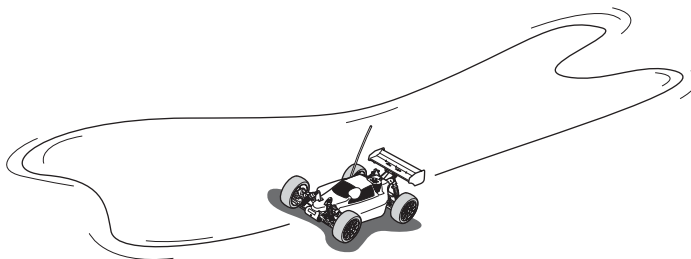

**8** 8の字走行で練習を積みましょう。  
 Practice doing figure 8s.  
 Fahren Sie Achten, um sich an das Einlenkverhalten des Modells zu gewöhnen.  
 Effectuez des tours en 8 (voir schéma) pour vous entraîner .  
 Practique realizando figuras en 8.

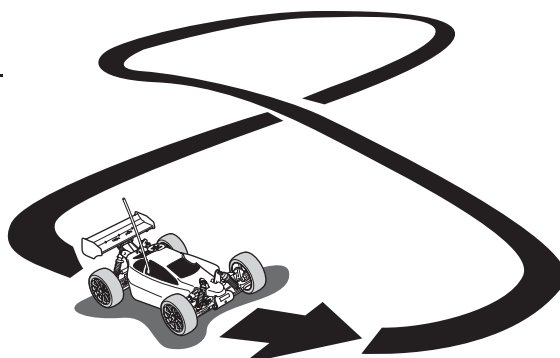



京商ホームページ  
<http://www.kyosho.com>

\*Hereby, KYOSHO CORPORATION, declares that this product is in compliance with the essential requirements and other relevant provisions of Directive 1999/5/EC. The Declaration of Conformity (DoC) can be downloaded at following URL.  
<http://www.kyosho.co.jp/web/download/index-e.html>

\*Hiermit erklärt die KYOSHO Corporation, dass dieses Produkt in Übereinstimmung mit der Richtlinie 1999/5/EC ist und ihr in allen relevanten Punkten entspricht. Die Konformitätserklärung kann unter dem folgenden Link abgerufen werden:  
<http://www.kyosho.co.jp/web/download/index-e.html>

\*Par la présente, KYOSHO CORPORATION déclare que cet équipement est conforme aux exigences essentielles et aux autres dispositions de la directive 1999/5/CE qui lui sont applicables. La déclaration de conformité peut être consultée à l'adresse suivante : [www.kyosho.fr/rtte-doc.htm](http://www.kyosho.fr/rtte-doc.htm)

\*Por medio de la presente KYOSHO declara que este producto cumple con los requisitos esenciales y cualesquiera otras disposiciones aplicables o exigibles de la Directiva 1999/5/CE. La Declaración de Conformidad (DoC) puede descargarse en la siguiente dirección de Internet: <http://www.kyosho.co.jp/web/download/index-e.html>

メーカー指定の純正部品を使用して  
安全にR/Cを楽しみましょう。

京商株式会社

〒243-0034 神奈川県厚木市船子153

●ユーザー相談室直通電話 046-229-4115

お問い合わせは：月曜～金曜(祝祭日を除く)10:00～18:00

85290608-1 PRINTED IN CHINA