

# InfernoMP10 SET UP SHEET

ver.1.00

**KYOSHO**  
THE BEST RACE CONTROL SYSTEM

ドライバー Name of Driver		日付 Date	コース Track	エンジン Engine	プラグ Plug	マフラー Muffler		
八木 則行 Noriyuki Yagi		2019/7/13	RC LAND TAKI Condition: WET	O.S B-2103 TYPE-S	O.S P3 ゴールド	O.S T-2100		
スパーギヤ Spur Gear	クラッチベル Clutch Bell	クラッチスプリング Clutch Spring	クラッチシュー Clutch Shoe	タイヤ Tires	タイヤインナー Tire Insert	ホイール Wheel	ボディ Body	燃料 Fuel
46 T	13 T	<input type="checkbox"/> 0.90 <input checked="" type="checkbox"/> 1.00 <input type="checkbox"/> 0.95 <input type="checkbox"/> 1.10	Carbon <input checked="" type="checkbox"/> Aluminum <input checked="" type="checkbox"/> 3	Tires: ブロケード Compounds: M4	プロライン	IFH006	MP10 (1.0mm)	O.S ナイトロックス 25%

## ● デフセッティング / Diff Gear Set-Up

	Front	Center	Rear
デフオイル Diff Fluid	<input checked="" type="checkbox"/> Std. <input type="checkbox"/> LSD	<input checked="" type="checkbox"/> Std. <input type="checkbox"/> LSD	<input checked="" type="checkbox"/> Std. <input type="checkbox"/> LSD
	5000	5000	3000

## ● ダンパーセッティング / Shock Set-Up

	Front	Rear
ダンパータイプ Shock Type	P: w/Diaphragm A: Aeration size S - type P	size M - type P
ダンパーピストン Shock Piston	B: Black W: White T: Taper φ 1.5 x 8	φ 1.5 x 8
ダンパーオイル Shock Oil	# 650	# 500
ダンパーコイル Shock Spring	レッド	レッド

## ● 車高 / Ride Height

Front	Rear
27 mm	29 mm

## ● リバウンド長 / Rebound

Front	Rear
100 mm	118 mm

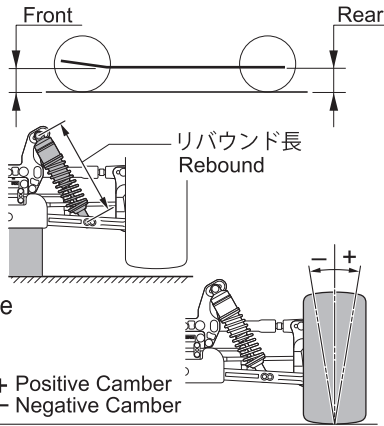

## ● キャンバー角 / Camber Angle

Front	Rear
<input checked="" type="checkbox"/> 1°	<input checked="" type="checkbox"/> 2°

## ● トー角 / Toe Angle

Front	Rear
<input checked="" type="checkbox"/> 1.5°	<input type="checkbox"/> 2.5° <input type="checkbox"/> 3° <input checked="" type="checkbox"/> 3.5°

## ● ホイールベース / Wheelbase

リヤハブカラー Collar of Rear Hub	Front Side 3 mm Rear Side 2 mm
-------------------------------	-----------------------------------

## ● ダンパー取り付け位置 / Shock Mount Position

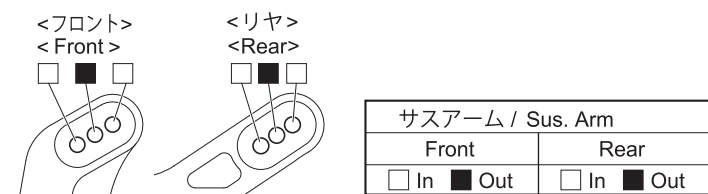

## ● リアアッパーアームポジション Rear Upper Arm Position

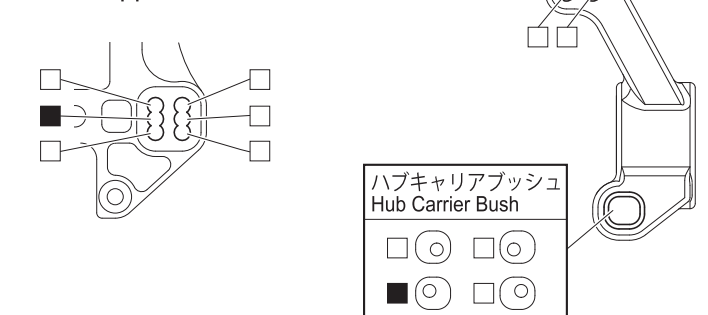

## ● フロントサスブッシュ Front Sus. Bush



## ● フロントハブキャリア Front Hub Carrier



## ● フロントアッパーアームポジション Front Upper Arm Position

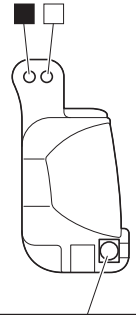
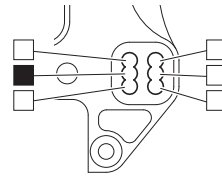

## ● フロントナックル Front Knuckle

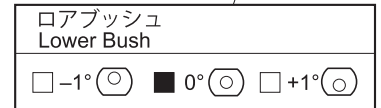
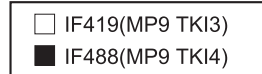

## ● リヤサスブッシュ Rear Sus. Bush

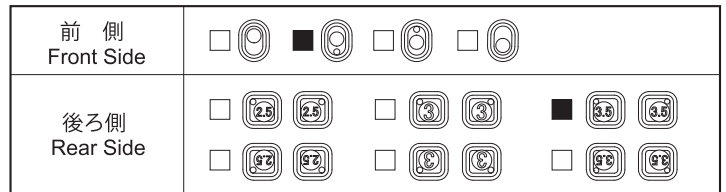

## ● サスアーム Sus. Arm

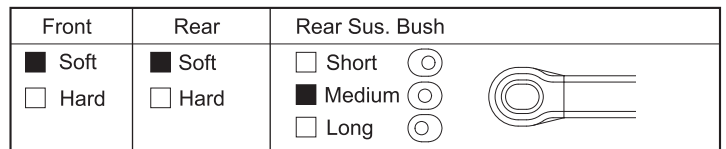

## ● ステアリングプレート Steering Plate

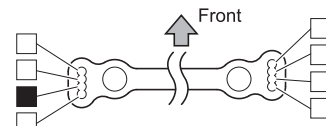

## ● ホイールハブ / Wheel Hub

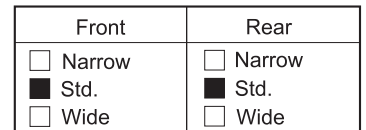

## ● スタビライザー Sway Bar

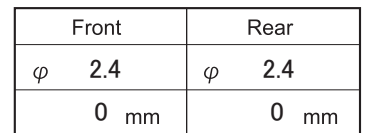

## ● ウェイト / Weight

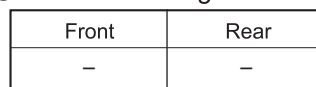

## ● ウイング / Wing

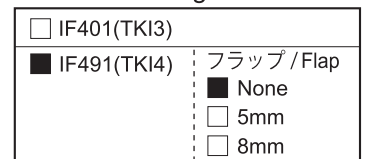

memo: